



SKRÓCONA INSTRUKCJA MONTAŻU I OBSŁUGI
Monitory sieciowe M2010 / M2020

20190805

Informacje prawne

Informacje o Instrukcji

Podręcznik zawiera instrukcje dotyczące używania i zarządzania produktem. Zdjęcia, wykresy, obrazy i wszystkie inne informacje poniżej służą wyłącznie w celu opisu i wyjaśnienia. Informacje zawarte w podręczniku mogą ulec zmianie bez powiadomienia z powodu aktualizacji oprogramowania lub z innych powodów. Najnowszą wersję można znaleźć na stronie internetowej firmy.

Używaj tej instrukcji obsługi pod okiem profesjonalistów.

Zastrzeżenia prawne

OPISYWANY PRODUKT WRAZ Z JEGO SPRZĘTEM, OPROGRAMOWANIEM I OPROGRAMOWANIEM SPRZĘTOWYM JEST KOMPLETNY, A NASZA FIRMA NIE UDZIELA ŻADNYCH GWARANCJI, WYRAŹNYCH ANI DOROZUMIANYCH, W TYM BEZ OGRANICZEŃ, W ODNIESIENIU DO WARTOŚCI HANDLOWEJ, ZADOWALAJĄCEJ JAKOŚCI, PRZYDATNOŚĆ DO OKREŚLONEGO CELU I NIENARUSZENIA OSÓB TRZECICH. W ŻADNYM WYPADKU NASZA FIRMA, JEJ DYREKTORZY, KIEROWNICY, PRACOWNICY NIE BĘDĄ PONOSIĆ ODPOWIEDZIALNOŚCI ZA ŻADNE SPECJALNE, POŚREDNIE LUB PRZYPADKOWE SZKODY, W TYM MIĘDZY INNYMI ZA SZKODY Z POWODU UTRATY ZYSKÓW BIZNESOWYCH, PRZERW W DZIAŁALNOŚCI LUB UTRATY DANYCH LUB DOKUMENTACJI ZWIĄZANYCH Z UŻYWIANIEM TEGO PRODUKTU, NAWET JEŚLI NASZA FIRMA ZOSTAŁA POWIADOMIONA O MOŻLIWOŚCI WYSTĄPIENIA TAKICH SZKÓD.

W PRZYPADKU PRODUKTU Z DOSTĘPEM DO INTERNETU KORZYSTANIE Z PRODUKTU ODBYWA SIĘ CAŁKOWICIE NA WŁASNE RYZYKO. NASZA FIRMA NIE PONOSI ODPOWIEDZIALNOŚCI ZA NIEPRAWIDŁOWE DZIAŁANIE, NARUSZENIE PRYWATNOŚCI LUB INNE SZKODY WYNIKAJĄCE Z

CYBERATAK ÓW, ATAK ÓW HAKERÓW, WIRUSÓW LUB INNYCH ZAGROŻEŃ BEZPIECZEŃSTWA INTERNETOWEGO; JEDNAK W RAZIE POTRZEBY NASZA FIRMA ZAPEWNI WSPARCIE TECHNICZNE.

PRZEPISY DOTYCZĄCE NADZORU RÓŻNIĄ SIĘ W ZALEŻNOŚCI OD JURYSDYKCJI. PRZED UŻYCIEM TEGO PRODUKTU SPRAWDŹ WSZYSTKIE ODPOWIEDNIE PRAWA OBOWIĄZUJĄCE W TWOJEJ JURYSDYKCJI, ABY UPEWNIĆ SIĘ, ŻE KORZYSTASZ Z URZĄDZENIA ZGODNIE Z OBOWIĄZUJĄCYM PRAWEM. NASZA FIRMA NIE PONOSI ODPOWIEDZIALNOŚCI W PRZYPADKU UŻYCIA TEGO PRODUKTU DO CELÓW NIEZGODNYCH Z PRAWEM.

W PRZYPADKU JAKICHKOLWIEK KONFLIKTÓW MIĘDZY NINIEJSZĄ INSTRUKCJĄ A OBOWIĄZUJĄCYM PRAWEM, PIERWSZEŃSTWO MA TO OSTATNIE.

Informacje dotyczące przepisów

Informacje dla użytkownika dotyczące przepisów FCC

Należy zwrócić uwagę, że zmiany lub modyfikacje, które nie zostały wyraźnie zatwierdzone przez stronę odpowiedzialną za zgodność, mogą unieważnić prawo użytkownika do korzystania z urządzenia.

Zgodność z przepisami FCC: To urządzenie zostało przetestowane i uznane za zgodne z ograniczeniami dla urządzeń cyfrowych klasy B, zgodnie z częścią 15 przepisów FCC. Ograniczenia te mają na celu zapewnienie odpowiedniej ochrony przed szkodliwymi zakłóceniami w instalacjach domowych. To urządzenie generuje, wykorzystuje i może emitować energię o częstotliwości radiowej, a jeśli nie zostanie zainstalowane i nie będzie używane zgodnie z instrukcjami, może powodować szkodliwe zakłócenia w komunikacji radiowej. Jednak nie ma gwarancji, że zakłócenia nie wystąpią w konkretnej instalacji. Jeśli to urządzenie powoduje szkodliwe zakłócenia w odbiorze radiowym lub telewizyjnym, co stwierdzono przez wyłączenie i włączenie urządzenia, zaleca się, aby użytkownik spróbował usunąć zakłócenia jednym lub kilkoma z poniższych środków:

- Zmień orientację lub położenie anteny odbiorczej.
- Zwiększ odległość między urządzeniem a odbiornikiem.
- Podłącz urządzenie do gniazdka w innym obwodzie niż ten, do którego podłączony jest odbiornik.
- Skontaktuj się ze sprzedawcą lub doświadczonym technikiem w celu uzyskania pomocy.

Sprzęt ten należy instalować i obsługiwać w odległości co najmniej 20 cm od grzejnika

To urządzenie jest zgodne z częścią 15 przepisów FCC. Działanie podlega następującym dwóm warunkom:

1. To urządzenie nie może powodować szkodliwych zakłóceń.
2. To urządzenie musi akceptować wszelkie odbierane zakłócenia, w tym zakłócenia, które mogą powodować niepożądane działanie.

Deklaracja zgodności UE



Niniejszy produkt oraz - w stosownych przypadkach - dostarczone akcesoria są również oznaczone "CE" i zgodne z obowiązującymi zharmonizowanymi normami europejskimi wymienionymi w dyrektywie EMC 2014/30/EU, dyrektywie LVD 2014/35/EU, dyrektywie RoHS 2011/65/EU





2012/19/EU (dyrektywa WEEE): Produkty oznaczone tym symbolem nie mogą być utylizowane jako nieposortowane odpady komunalne w Unii Europejskiej. Aby zapewnić odpowiedni recykling, należy zwrócić ten produkt do lokalnego dostawcy po zakupie równoważnego nowego sprzętu lub zutylizować go w wyznaczonych punktach zbiórki. Aby uzyskać więcej informacji, zobacz: www.recyclethis.info



2006/66/EC (dyrektywa dotycząca baterii): Ten produkt zawiera baterię, której nie można wyrzucać razem z niesortowanymi odpadami komunalnymi w Unii Europejskiej. Zapoznaj się z dokumentacją produktu, aby uzyskać szczegółowe informacje o baterii. Bateria oznaczona jest tym symbolem, który może zawierać napis oznaczający kadm (Cd), ołów (Pb) lub rtęć (Hg). Aby zapewnić prawidłowy recykling, zwróć baterię dostawcy lub wyznaczonemu punktowi zbiórki. Aby uzyskać więcej informacji, zobacz: www.recyclethis.info

Symbole, które można znaleźć w tym dokumencie, są zdefiniowane w następujący sposób.

Symbol	Opis
 Niebezpieczeństwo	Wskazuje na niebezpieczną sytuację, która, jeśli się jej nie uniknie, spowoduje lub może spowodować śmierć lub poważne obrażenia.
 Ostrzeżenie	Wskazuje potencjalnie niebezpieczną sytuację, która, jeśli się jej nie uniknie, może spowodować uszkodzenie sprzętu, utratę danych, pogorszenie wydajności lub nieoczekiwane wyniki.
 Uwaga	Zawiera dodatkowe informacje, mające na celu podkreślić lub uzupełnić ważne punkty głównego tekstu.

Instrukcja bezpieczeństwa

Ostrzeżenie

- Temperatura pracy urządzenia wynosi od -10 ° C do 55 °C.
- Wszystkie operacje elektroniczne powinny być ściśle zgodne z przepisami bezpieczeństwa elektrycznego, przepisami przeciwpożarowymi i innymi powiązаныmi przepisami w danym regionie.
- Należy używać zasilacza dostarczonego przez renomowaną firmę. Pobór energii nie może być mniejszy niż wymagana wartość.
- Nie podłączaj kilku urządzeń do jednego zasilacza, ponieważ jego przeciążenie może spowodować przegrzanie lub pożar.
- Upewnij się, że zasilanie zostało odłączone przed podłączeniem, zainstalowaniem lub demontażem urządzenia.
- Jeśli produkt jest instalowany na ścianie lub suficie, urządzenie musi być stabilnie zamocowane.
- Jeśli z urządzenia wydobywa się dym, nieprzyjemny zapach lub hałas, natychmiast wyłącz zasilanie i odłącz kabel zasilający, a następnie skontaktuj się z centrum serwisowym.
- Jeśli produkt nie działa prawidłowo, skontaktuj się ze sprzedawcą lub centrum serwisowym. Nigdy nie próbuj samodzielnie rozmontowywać urządzenia. (Nie ponosimy odpowiedzialności za problemy spowodowane przez nieautoryzowane naprawy lub konserwacje.)
-  **OSTRZEŻENIE** Nie upuszczaj urządzenia ani nie poddawaj go wstrząsom i nie wystawiaj go na działanie wysokiego promieniowania elektromagnetycznego. Unikaj instalacji urządzenia na powierzchniach drgań lub w miejscach narażonych na wstrząsy (może to spowodować uszkodzenie sprzętu).
- Nie umieszczaj urządzenia w bardzo gorącym miejscu (sprawdź

specyfikacje urządzenia w celu potwierdzenia właściwej temperatury pracy), w miejscach zimnych, zakurzonych lub wilgotnych i nie wystawiaj go na działanie wysokiego promieniowania elektromagnetycznego.

- Pokrywa urządzenia do użytku wewnętrznego powinna być chroniona przed deszczem i wilgocią.
- Narażenie urządzenia na bezpośrednie światło słoneczne, słabą wentylację lub źródło ciepła, takie jak grzejnik, jest zabronione (zignorowanie tej uwagi może spowodować niebezpieczeństwo pożaru).
- Nieprawidłowe użytkowanie lub wymiana baterii może grozić wybuchem. Wymieniaj tylko na te same lub równoważne elementy. Zużyte baterie należy usuwać zgodnie z instrukcjami dostarczonymi przez producenta baterii.
- Napięcie wejściowe powinno odpowiadać zarówno SELV, jak i Limited Power Source zgodnie z normą 60950-1.
- Zasilacz musi być zgodny z LPS. Zalecane modele adapterów i producentów przedstawiono poniżej. Użyj dołączonego adaptera i nie zmieniaj losowo na inny.

Model	Producent	Standard
ADS-24S-12 1224GPCN	SHENZHEN HONOR ELECTRONIC CO.,LTD	CEE
G0549-240-050	SHENZHEN GOSPELL DIGITAL TECHNOLOGY CO.,LTD	CEE
TS-A018-120015Ec	SHENZHEN TRANSIN TECHNOLOGIES CO., LTD	CEE

Spis treści

Informacje i zastrzeżenia prawne.....	1
Informacje dotyczące przepisów	3
Instrukcje bezpieczeństwa.....	6
Wygląd monitorów.....	9
Ideowy schemat systemu.....	11
Opis złącz monitorów.....	12
Instalacja.....	14
Aktywacja monitora	17
Konfiguracja automatyczna.....	18
Konfiguracja stacji bramowej.....	20
Konfiguracja ręczna.....	22
Funkcje dodatkowe.....	24
Aktywowanie aplikacji mobilnej.....	27
Opis menu głównego.....	28
Funkcja alarmu.....	28

1. INSTALACJA MONITORÓW

1.1 Wygląd

Front monitora **M2010**

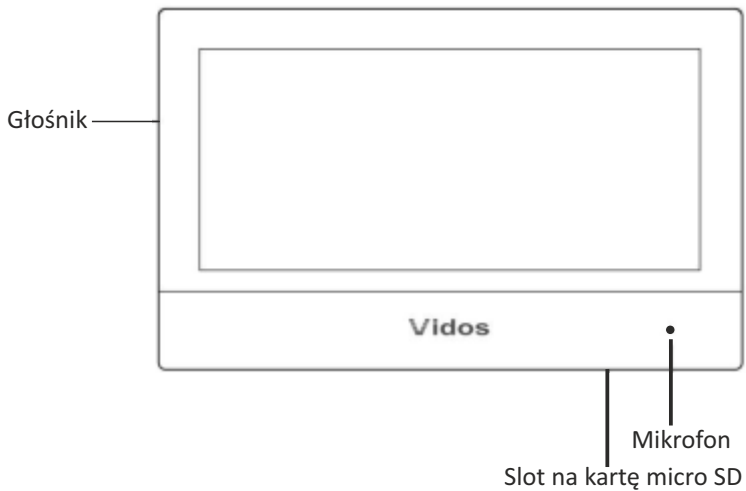

Front monitora **M2020**

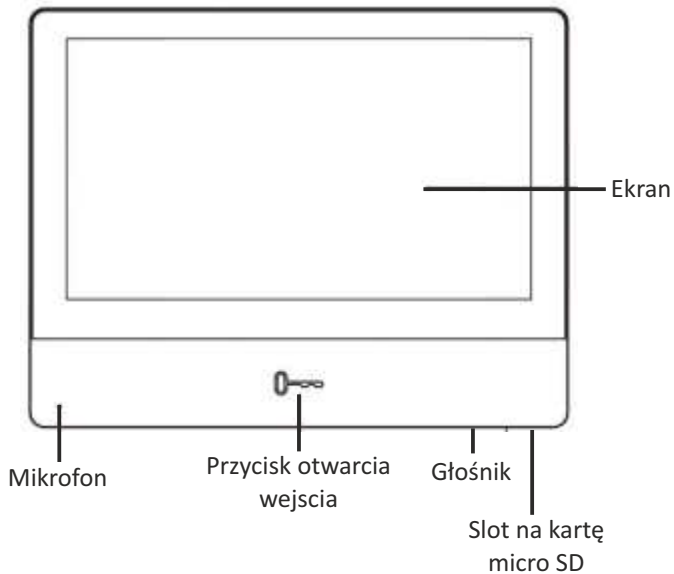

Tył monitora M2010

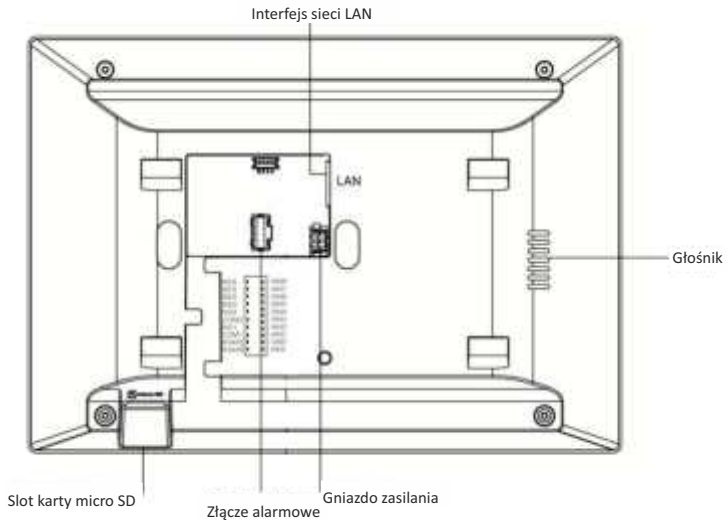

Tył monitora M2020

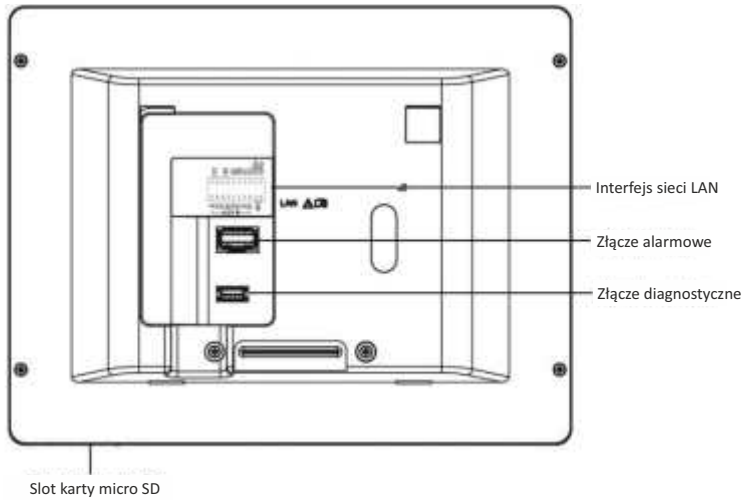

1.2 Ideowy schemat zastosowania systemu VIDOS ONE

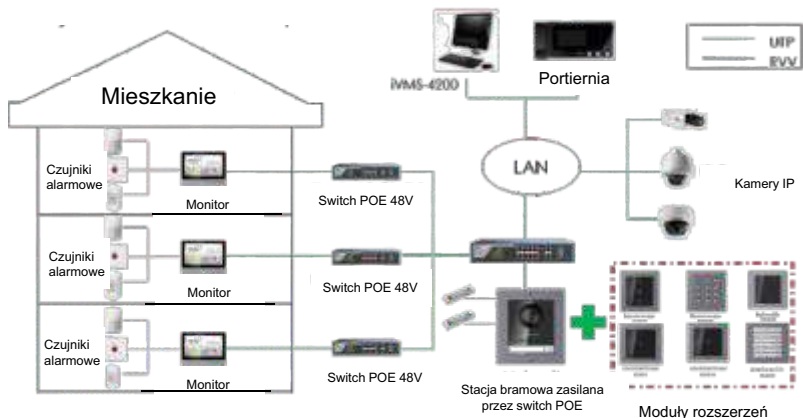

2. OKABLOWANIE

2.1 Opis złącz w monitorze M2010

W terminalu na tylnym panelu monitora znajduje się 20 pinów: 2 piny RS-485, 4 wyjścia do rygła, 1 pin GND, 8 pinów wejścia alarmu i 5 zarezerwowanych pinów.

Rysunek 2-1 Opis okablowania złącza alarmowego w monitorze M2010

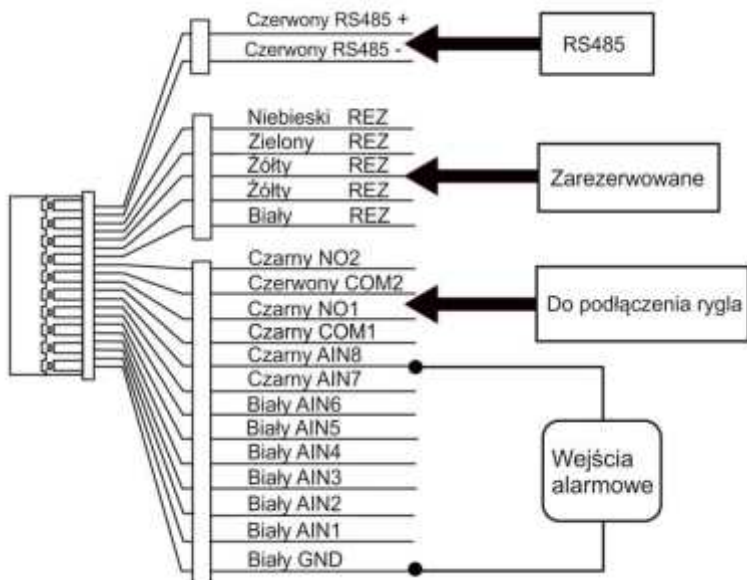

2.2 Opis złącz w monitorze M2020

W terminalu na tylnym panelu monitora znajduje się 18 pinów: 2 piny RS-485, 2 piny do zasilania, 2 piny GND, 8 pinów wejścia alarmu i 2 zarezerwowane piny.

Rysunek 2-2 Opis okablowania złącza alarmowego w monitorze M2020

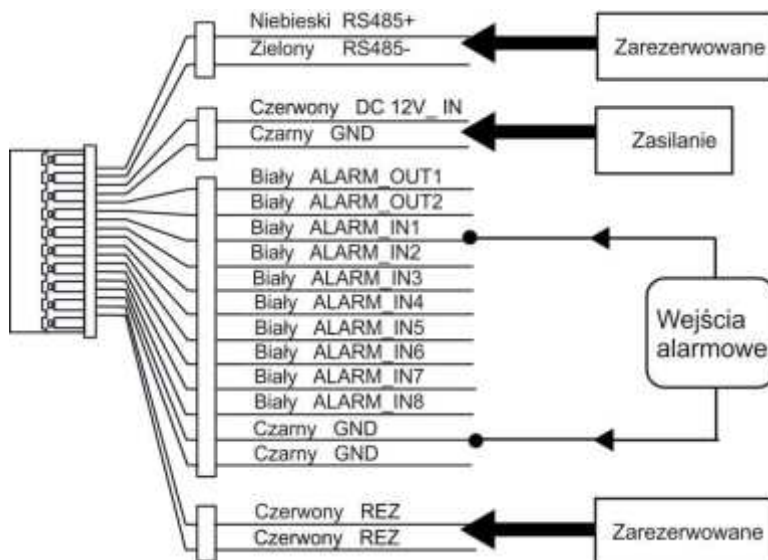

3. INSTALACJA

Uchwyt dostarczony w komplecie umożliwia montaż monitora na ścianie.

3.1 Opis akcesoriów instalacyjnych

Płytki do montażu ściennego jest wymagana podczas instalacji stacji wewnętrznej na ścianie.

Rys 3-1 - Wymiary uchwyty do montażu ściennego

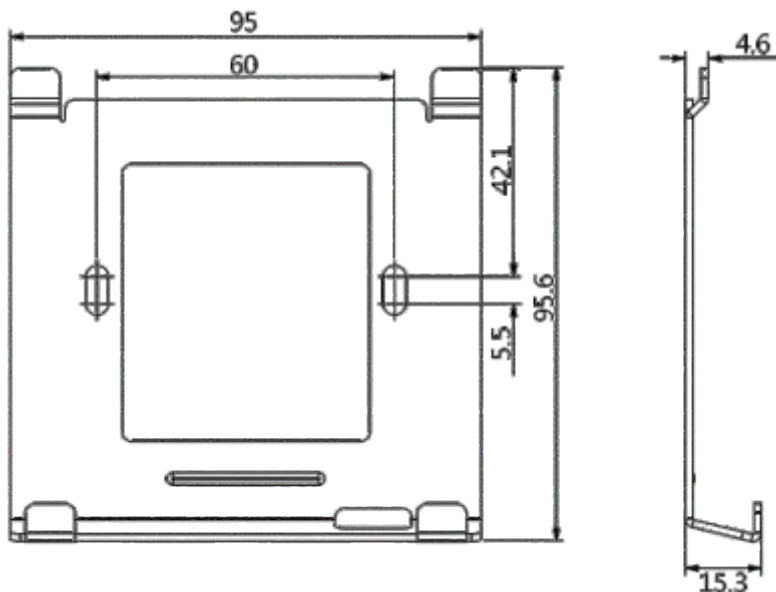

3.2 Montaż naścienny

Zanim zaczniesz

- Upewnij się, że urządzenie w opakowaniu nie jest uszkodzone, a wszystkie części zestawu są dołączone do kompletu.
- Zasilanie montora wynosi 12 V/DC lub POE 48V.
- Upewnij się, że wszystkie powiązane urządzenia są wyłączone podczas instalacji.
- Sprawdź specyfikację produktu i upewnij się, że miejsce instalacji jest właściwe (warunki, wilgotność, otoczenie)

Kroki

1. Przymocuj płytę montażową do ściany za pomocą 2 dostarczonych śrub pamiętając o przeprowadzeniu przewodów instalacyjnych przez wewnętrzny otwór w płycie.
2. Podłącz okablowanie do monitora i umieść go na uchwycie ściennej płyty montażowej.

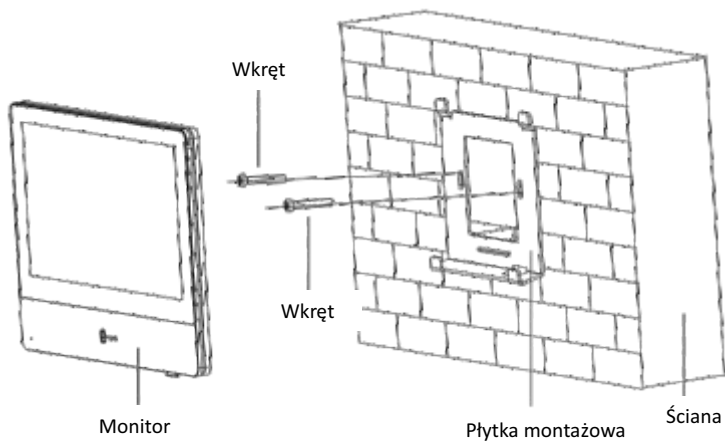



**INSTRUKCJA OBSŁUGI MONITORÓW
SIECIOWYCH M2010 / M2020**

20190805

1. ROZPOCZĘCIE PRACY

1.1 Aktywacja monitora

Możesz skonfigurować i obsługiwać monitor tylko po utworzeniu hasła do aktywacji urządzenia. Będzie ono potrzebne do ewentualnego zarządzania systemem z poziomu programu komputerowego VIDOS ONE

Kroki

1. Włącz urządzenie. Przejdziesz automatycznie na stronę aktywacji.
2. Utwórz hasło i potwierdź je.



Uwaga

Zdecydowanie zalecamy utworzenie silnego hasła według własnego wyboru (przy użyciu co najmniej 8 znaków, w tym co najmniej trzech z następujących kategorii: wielkie litery, małe litery, cyfry i znaki specjalne) w celu zwiększenia bezpieczeństwa twojego produktu.

1.2 KONFIGURACJA AUTOMATYCZNA Z UŻYCIEM ROUTERA- zalecane

Aby skorzystać z szybkiej, automatycznej konfiguracji podłącz urządzenia do switcha, który będzie je zasilał oraz do dowolnego routera z funkcją DHCP. **Upewnij się, że ta funkcja w routerze jest włączona.**

Kroki

1. Wybierz Język i dotknij **Dalej**.
2. Na ekranie parametrów sieci włącz funkcję DHCP przesuwając suwak **Po włączeniu funkcji DHCP, urządzenie automatycznie otrzyma parametry sieciowe.**

Kreator 2/4 - sieć

 DHCP

Lokalny adres IP	192.168.0.136
Maska podsieci	255.255.255.0
Brama	192.0.0.1

Poprzedni Następny Pomiń

1.3 KONFIGURACJA MONITORA

1) Wybierz typ monitora :

Monitor główny - jedyny monitor lub pierwszy w systemie

Monitor dodatkowy - monitor rozszerzający system

2) Edytuj piętro i nr lokalu (dla instalacji jednorodzinnej piętro 1 / lokal nr 1)

3) Wybierz **Następny**

Kreator 3/4 - ustawienia

 Typ panelu wewnętrznego Panel wewnętrzny >

Kondygnacja 1

Nr lokalu 1

Poprzedni Następny Pomiń

1.4 KONFIGURACJA STACJI BRAMOWEJ

1) Podczas automatycznej konfiguracji stacja bramowa znajdująca się w tej samej sieci LAN zostanie wykryta i wyświetlona na liście.

W pasku z danymi stacji bramowej wyświetli się komunikat informujący czy jednostka została już aktywowana.

Deaktywowany - dotknij i aktywuj urządzenie

Aktywny- urządzenie zostało już aktywowane.

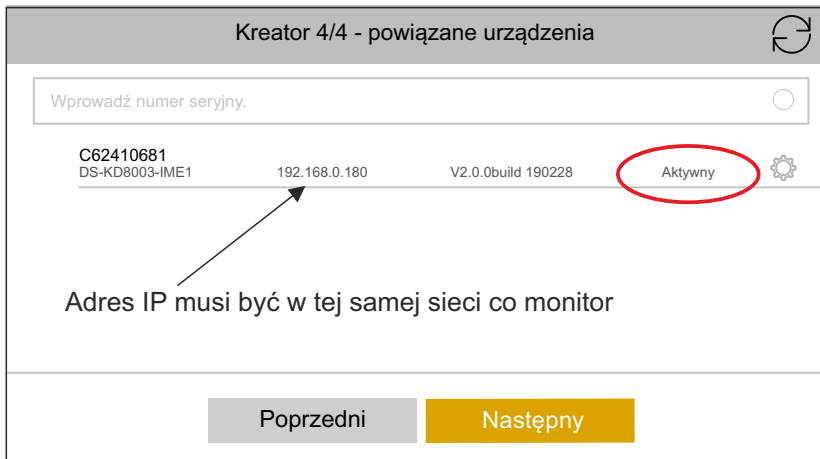

- 2) Możesz edytować parametry urządzenia w jego menu ustawień.
- 3) Dotknij  aby wyświetlić stronę Ustawienia sieci.
- 4) Ręcznie edytuj parametry sieciowe stacji bramowej lub włącz **DHCP**, aby automatycznie uzyskać parametry sieci (*tylko w opcji z routerem*)
- 5) Dotknij **OK**, aby zapisać ustawienia.
- 6) Dotknij **Zakończ**, aby zakończyć konfigurowanie

Zakończyłeś proces szybkiej konfiguracji. Wywołaj połączenie w celu sprawdzenia poprawności działania systemu.

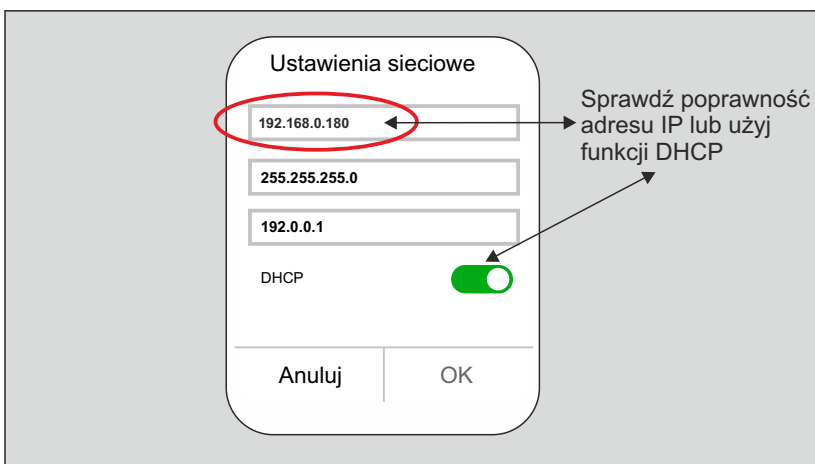



2.1 KONFIGURACJA RĘCZNA - bez routera

Jeżeli nie posiadasz routera możesz ręcznie skonfigurować urządzenie. Musisz znać niezbędne parametry sieci aby wprowadzić je ręcznie. *Przydatna będzie też conajmniej podstawowa wiedza z zakresu działania sieci internetowych.*

Monitory są fabrycznie wstępnie zaadresowane aby ułatwić wstępną konfigurację. Domyślny adres IP monitora to: 192.0.0.64

Kroki

- 1) Po uruchomieniu monitora przejdź przez proces wstępnej konfiguracji za pomocą „kreatora”
- 2) Na ekranie ustawień sieciowych wprowadź parametry sieci we właściwe okna. (*możesz wykorzystać domyślne parametry jeżeli odpowiadają Twoim wymaganiom sieciowym*)

Kreator 2/4 - sieć	
 DHCP	bez DHCP <input checked="" type="radio"/> 
Lokalny adres IP	192.0.0.64
Maska podsieci	255.255.255.0
Brama	192.0.0.1
<div style="display: flex; justify-content: space-around;">PoprzedniNastępnyPomiń</div>	

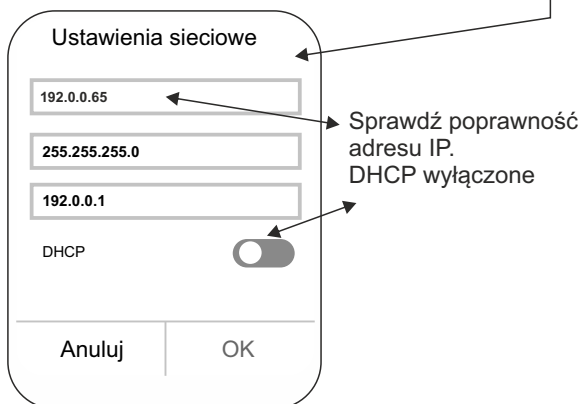
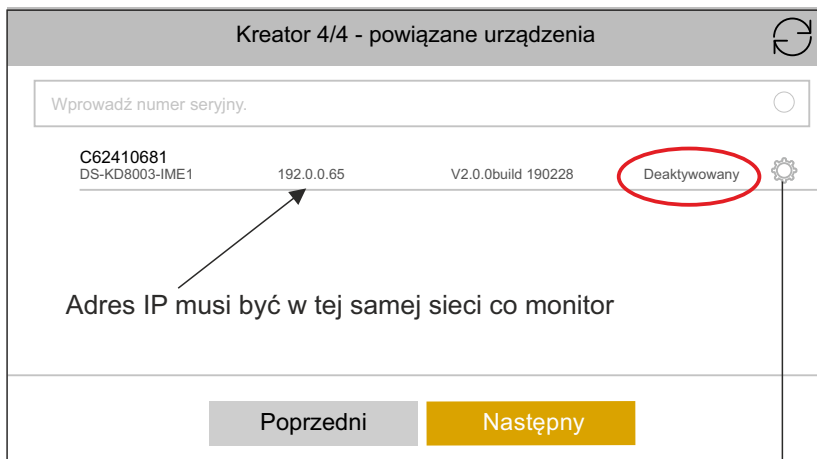

- 3) Wybierz numer lokalu i kondygnację
(dla systemów jednolokatorskich : kondygnacja 1 / nr lokalu 1)
- 4) W zakładce 4/4 znajdziesz powiązane urządzenia - stacje bramowe. Upewnij się, że adres stacji bramowej, która została wykryta znajduje się w tej samej sieci LAN w jakiej pracuje monitor.
- 5) Jeżeli stacja bramowa nie została jeszcze aktywowana możesz zrobić to teraz przyciskając urządzenie na liście i zatwierdzając wybór **OK**
- 6) Aby edytować parametry stacji bramowej wybierz **ustawienia sieci** 
- 7) Po zakończeniu edycji zatwierdź **OK**
- 8) **Zakończ** konfigurację



2.2 FUNKCJE DODATKOWE - ręczna edycja ustawień sieciowych

Możesz ręcznie zarządzać ustawieniami z poziomu monitora.

Kroki

- 1) Na ekranie głównym monitora wybierz  (*ustawienia*)
- 2) Wybierz w panelu bocznym  (*więcej*)
- 3) Wybierz **Konfiguracja**
- 4) Wprowadź hasło administratora (domyślnie 888999)
- 5) W tym menu zaawansowanym możesz zarządzać parametrami sieciowymi swojego systemu.



Hasło administratora

8 8 8 9 9 9

Anuluj | OK

Uwaga

Hasło administratora możesz zmienić w tym samym menu.

Ustawienia=>więcej=> hasło

2.3 FUNKCJE DODATKOWE - ustawienia połączeń

Możesz sterować podstawowymi parametrami swojego systemu z poziomu monitora.

Kroki

1) Na ekranie głównym monitora wybierz  (*ustawienia*)

2) Wybierz w panelu bocznym  (ustawienia połączeń)

W tym menu ustawisz podstawowe parametry systemu i personalizujesz urządzenie zgodnie z własnymi preferencjami.

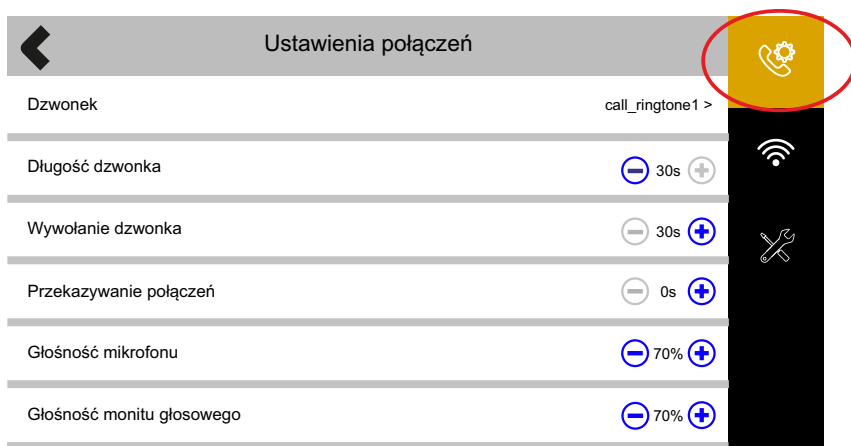



2.4 FUNKCJE DODATKOWE - połączenie bezprzewodowe Wi-Fi

Twój monitor posiada funkcję automatycznego łączenia się z lokalną siecią bezprzewodową wi-fi.

Jeżeli nie posiadasz infrastruktury do podłączenia monitora do switcha za pomocą przewodu UTP, możesz wykorzystać sieć bezprzewodową do skonfigurowania urządzenia (*funkcja dostępna tylko z routerem*)

Kroki

- 1) Na ekranie głównym monitora wybierz  (*ustawienia*)
- 2) Wybierz w panelu bocznym  (*ustawienia wi-fi*)
- 3) Włącz wyszukiwanie sieci wi-fi przesuwając suwak w pozycję ON
- 4) Połącz się z wybraną siecią.

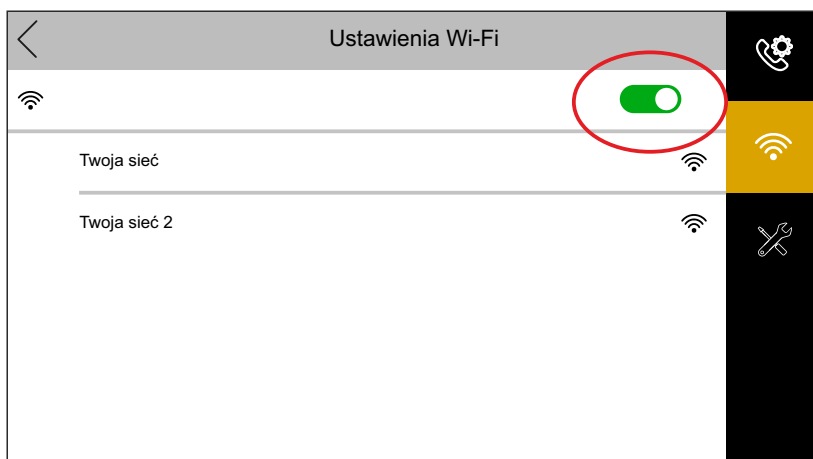

Uwaga

Korzystanie z łączności bezprzewodowej nie zwalnia z konieczności wstępnego konfigurowania monitora. Przeprowadź proces konfiguracji automatycznej lub ręcznej opisany w punkcie 1 lub 2 .
Połączenie wi-fi pozwala na korzystanie z wcześniej sparowanych urządzeń.

2.5 AKTYWOWANIE APLIKACJI MOBILNEJ

Możesz używać aplikacji VIDOS ONE do odbierania rozmów i zarządzania zasobami Twojego systemu.

Kroki

- 1) Pobierz aplikację VIDOS ONE z platformy właściwej dla Twojego urządzenia mobilnego (app store lub google play)
- 2) Utwórz konto lub skorzystaj z aplikacji jako gość (*szczegóły w instrukcji dla aplikacji mobilnej VIDOS ONE*)
- 3) Dodaj urządzenie poprzez skanowanie kodu QR znajdującego się w monitorze w zakładce „ **ustawienia usługi Vidos ONE** ”

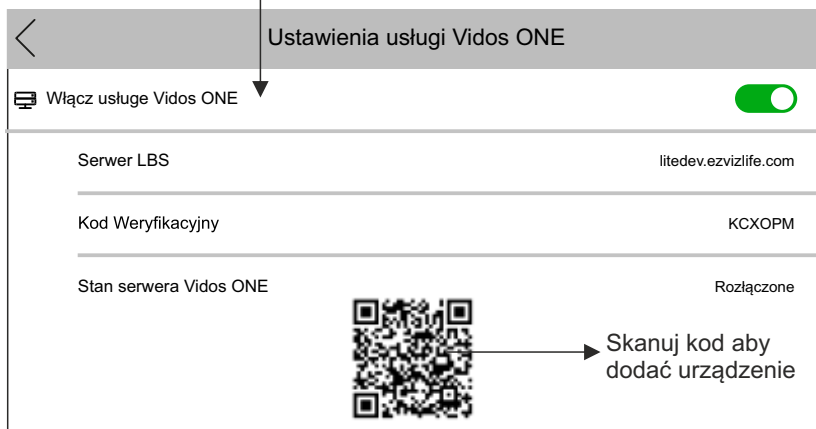

3.1 OPIS MENU GŁÓWNEGO



Połącz

Dziennik połączeń przychodzących z datą i godziną zdarzenia
Lista kontaktów oraz klawiatura do ręcznego wybierania
lokali w systemie wielolokatorskim lub innych monitorów
w systemach jednolokalowych.



Wiadomość

Wiadomości głosowe pozostawione przez odwiedzających
z dokładną datą i godziną nagrania.
Dziennik przechwytywania czyli zdjęcia z wywołań.

Powiadomienia systemowe z konsoli portierskiej lub zarządcy
osiedla.



Widok na żywo

Podgląd obrazu ze wszystkich dostępnych w systemie stacji
bramowych z możliwością rozpoczęcia rozmowy i otwarcia
wejścia oraz zapisania obrazu z kamery w stacji bramowej.
Podgląd ze wszystkich dostępnych sieciowych kamer CCTV
z możliwością rejestracji obrazu.



Ustawienia

Otwiera wielopoziomowy panel zarządzania całym systemem
oraz parametrami poszczególnych urządzeń.

Z tego poziomu uzyskujesz dostęp do wszystkich ustawień
sieciowych, konfiguracji urządzeń, łączności wi-fi, ustawień
melodii i czasu otwarcia wejść.

Panel ustawień pozwala również na zmianę hasła
administratora oraz zapisanie haseł dodatkowych.



Bezpośrednie połączenie z portiernią.

Jeżeli twoje urządzenie to element systemu osiedlowego
gdzie zainstalowana została konsola portierska, dzięki tej
funkcji możesz uzyskać bezpośrednie połączenie z obsługą.

FUNKCJA ALARMU

Do monitora możesz podłączyć 8 czujników alarmowych i zdefiniować ich
działanie. Pełny opis programowania systemu alarmowego w monitorach
Vidos One znajdziesz w dedykowanej instrukcji na stronie Vidos.pl w
zakładce "do pobrania „



Al. Jerozolimskie 311
05-816 Reguły
biuro@vidos.pl

vidos.pl