

CE

ORNO®

# ZESTAW WIDEODOMOFONOWY TURRIS MEMO

INSTRUKCJA OBSŁUGI I MONTAŻU MONITORA  
Model: OR-VID-AR-1031PMV



**STOP!**

Zanim przystąpisz do montażu  
koniecznie przeczytaj

**INSTRUKCJĘ OBSŁUGI!**

Uszkodzenia wynikające z błędnego  
podłączenia

**NIE PODLEGAJĄ NAPRAWIE  
Z TYTUŁU GWARANCJI!**

Uwagi wstępne .....	2
Budowa monitora .....	3
Instalacja .....	3
Schemat podłączenia .....	4
Obsługa monitora .....	7
Rozwiązanie problemów .....	11
Dane techniczne .....	11

Zgodnie z przepisami Ustawy z dnia 29 lipca 2005 r. o ZSEIE zabronione jest umieszczanie łącznie z innymi odpadami zużytego sprzętu oznakowanego symbolem przekreślonego kosza. Użytkownik chcąc pozbyć się sprzętu elektronicznego i elektrycznego jest zobowiązany do oddania go do punktu zbierania zużytego sprzętu.



## UWAGI WSTĘPNE

Przed podłączeniem i użytkowaniem urządzenia prosimy o dokładne zapoznanie się z niniejszą instrukcją obsługi. W razie jakichkolwiek problemów ze zrozumieniem jej treści prosimy o skontaktowanie się ze sprzedawcą urządzenia. Samodzielny montaż i uruchomienie urządzenia jest możliwe pod warunkiem posiadania przez montażystę podstawowej wiedzy z zakresu elektroniki i używania odpowiednich narzędzi. Niemniej zalecane jest dokonanie montażu urządzenia przez wykwalifikowany personel.

**Producent nie odpowiada za uszkodzenia mogące wynikać z nieprawidłowego montażu oraz z dokonywania samodzielnych napraw i modyfikacji. Uszkodzenia wynikające z błędnego podłączenia nie podlegają naprawie z tytułu gwarancji!**

Z uwagi na fakt, że dane techniczne podlegają ciągłym modyfikacją, Producent zastrzega sobie prawo do dokonywania zmian bez uprzedzenia. Wszelkie prawa do tłumaczenia/interpretowania oraz prawa autorskie niniejszej instrukcji są zastrzeżone.

### UWAGA

**Gwarancja 24-miesięczna obejmuje produkt wyposażony w fabryczną plombę, której nie należy zrywać!**

1. Wszelkie czynności wykonuj przy odłączonym zasilaniu.
2. Nie instaluj monitora w pobliżu urządzeń silnie emitujących pole magnetyczne jak telewizor, głośniki.
3. Nie instaluj monitora w miejscu narażonym na dużą wilgoć.
4. Nie instaluj monitora w miejscu narażonym na duże wibracje i wstrząsy oraz silne promienie słoneczne.
5. Nie zanurzaj urządzenia w wodzie i innych płynach.
6. Nie obsługuj urządzenia gdy uszkodzona jest obudowa.
7. Nie otwieraj urządzenia i nie dokonuj samodzielnych napraw.
8. Nie używaj urządzenia niezgodnie z jego przeznaczeniem.
9. Natychmiast wyłącz zasilanie, jeżeli z panela zewnętrznego lub monitora wydobywają się "nie normalne" dźwięki.
10. Po dokonaniu instalacji i montażu zdejmij folię ochronną z ekranu monitora.

## BUDOWA MONITORA

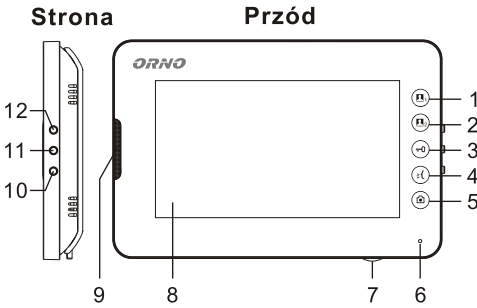

rys. 1

1. Przycisk podglądu/monitoringu 1
2. Przycisk podglądu/monitoringu 2
3. Przycisk otwarcia furtki
4. Przycisk rozmowy
5. Przycisk rejestracji zdjęć
6. Mikrofon
7. Regulacja głośności rozmowy
8. Wyświetlacz
9. Głośnik
10. W DÓŁ
11. MENU
12. W GÓRĘ

## WYMIARY MONITORA

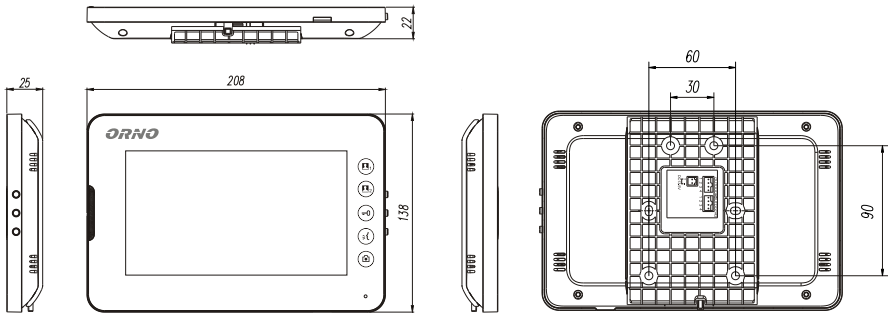

rys. 2

## INSTALACJA MONITORA

Monitor mocuje się zwykle na wysokości 145 - 165 cm niemniej jego położenie można dostosować do indywidualnych potrzeb.

1. Zawieś na ścianie ramkę montażową monitora.
2. Do gniazd znajdujących się na odwrocie monitora podłącz przewody zgodnie ze schematem podłączenia.
3. Zawieś monitor stabilnie na ramce.

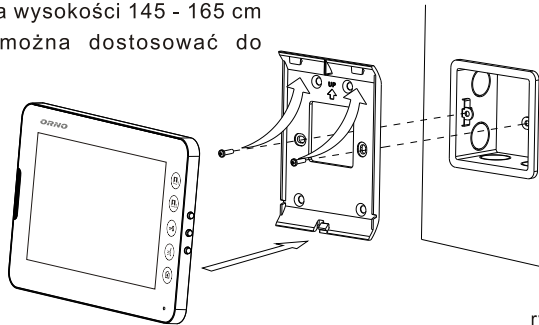

rys. 3

### UWAGA:

**Przed wykonaniem otworów montażowych zalecamy wykonać próbę działania urządzenia. W tym celu podłączamy urządzenie na krótko wg. schematu podłączenia. Pierwsza osoba przytrzymująca kamerę powinna za pomocą przycisku wywołać drugą osobę, która znajduje się przy monitorze. Ta natomiast powinna dokładnie obejrzeć pole widzenia kamery w celu ewentualnej korekcji położenia. Po dokładnym sprawdzeniu należy przystąpić do wykonania otworów montażowych po wcześniejszym wyłączeniu zasilania.**

### SCHEMAT PODŁĄCZENIA

*Zabrania się dokonywania podłączeń urządzeń będących pod napięciem!  
Nie przestrzeganie powyższego zalecenia może doprowadzić do trwałego uszkodzenia urządzenia.*

Projektując instalację elektryczną należy uwzględnić odpowiedni przekrój przewodów:

do 50 m - 4 x 0,75 mm<sup>2</sup>

od 50 m do 100 m - 4 x 1 mm<sup>2</sup>

W celu eliminacji zakłóceń oraz niepożądanych zniekształceń sygnału wideo i audio zaleca się stosowanie przewodu typu LINKA przy instalacji połączeniowej między monitorem a panelem zewnętrznym do 50 m.

W celu zmniejszenia zakłóceń przy instalacji powyżej 50 m zaleca się stosowanie dodatkowo przewodu koncentrycznego 75 Ohm dla sygnału wideo i GND szczególnie dla odległości między panelem zewnętrznym a monitorem.

Połączenie z elektrozapsem powinno być przeprowadzone przewodem 2 x 1 mm<sup>2</sup>. Z zestawem poprawnie współpracuje dowolny elektrozamek z pamięcią o napięciu zasilania 12VDC i poborze prądu nie większym niż 500 mA.

Elektrozamek wymaga dodatkowego zasilania.

Jeżeli elektrozamek nie posiada funkcji pamięci zalecamy zastosowanie zwalniacza rygła OR-DOM-CL-909ZR.

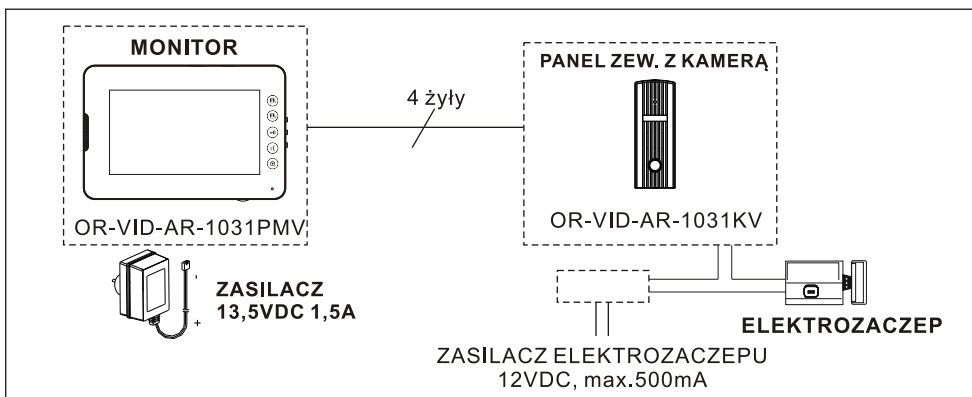

rys. 4

Zestaw nie zawiera przewodów do podłączenia, zasilacza elektrozapetu 12VDC oraz elektrozapetu.

## 1. SCHEMAT PODŁĄCZENIA PANELA ZEWNĘTRZNEGO Z KAMERĄ Z MONITOREM

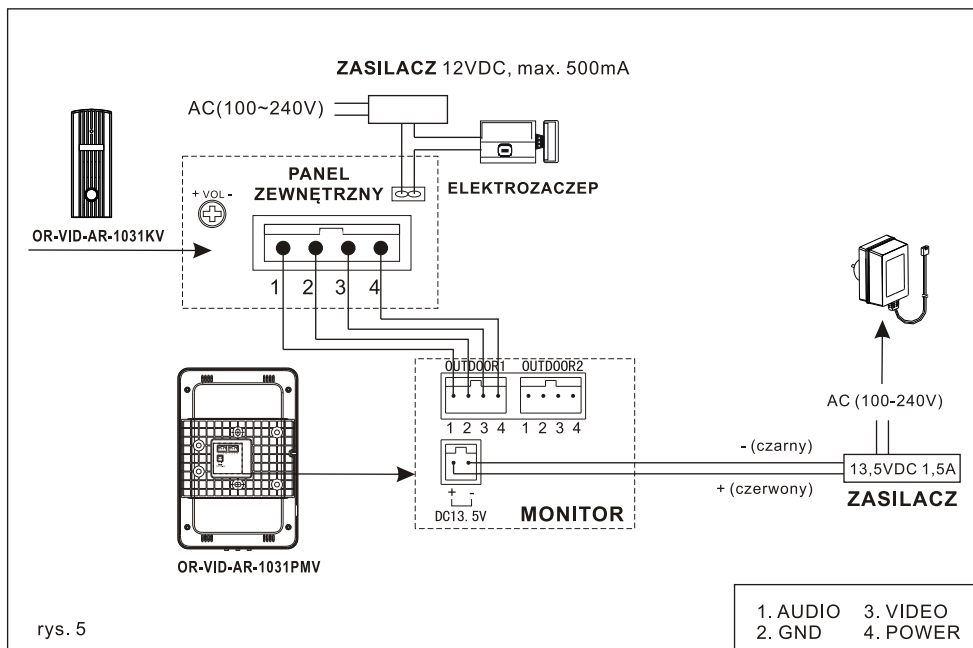

## 2. SCHEMAT PODŁĄCZENIA 2 PANELI ZEWNĘTRZNYCH Z 1 MONITOREM

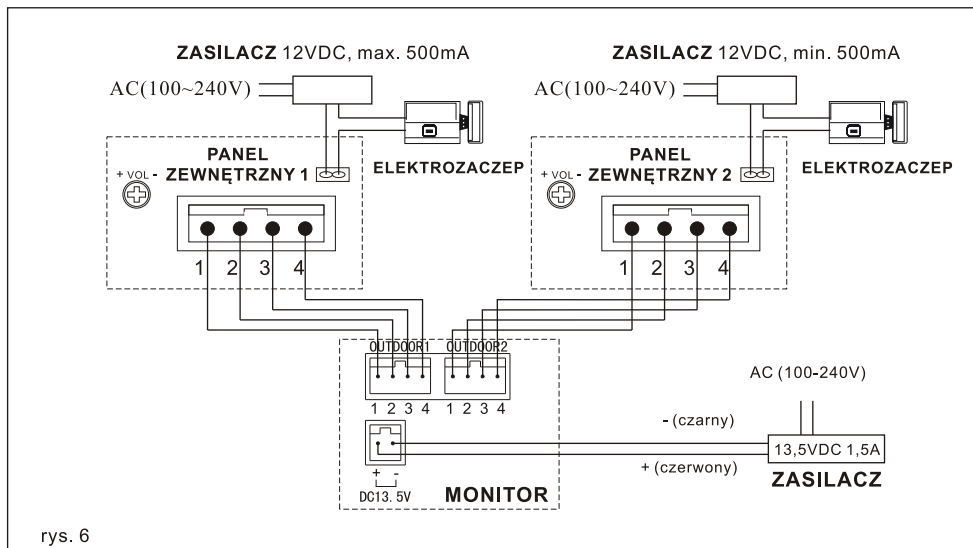

Zestaw nie zawiera przewodów do podłączenia, dodatkowego panela zewnętrznego (kamery), monitora, zasilacza elektrozaczepe 12VDC oraz elektrozaczepe.

### 3. SCHEMAT PODŁĄCZENIA DODATKOWEGO MONITORA

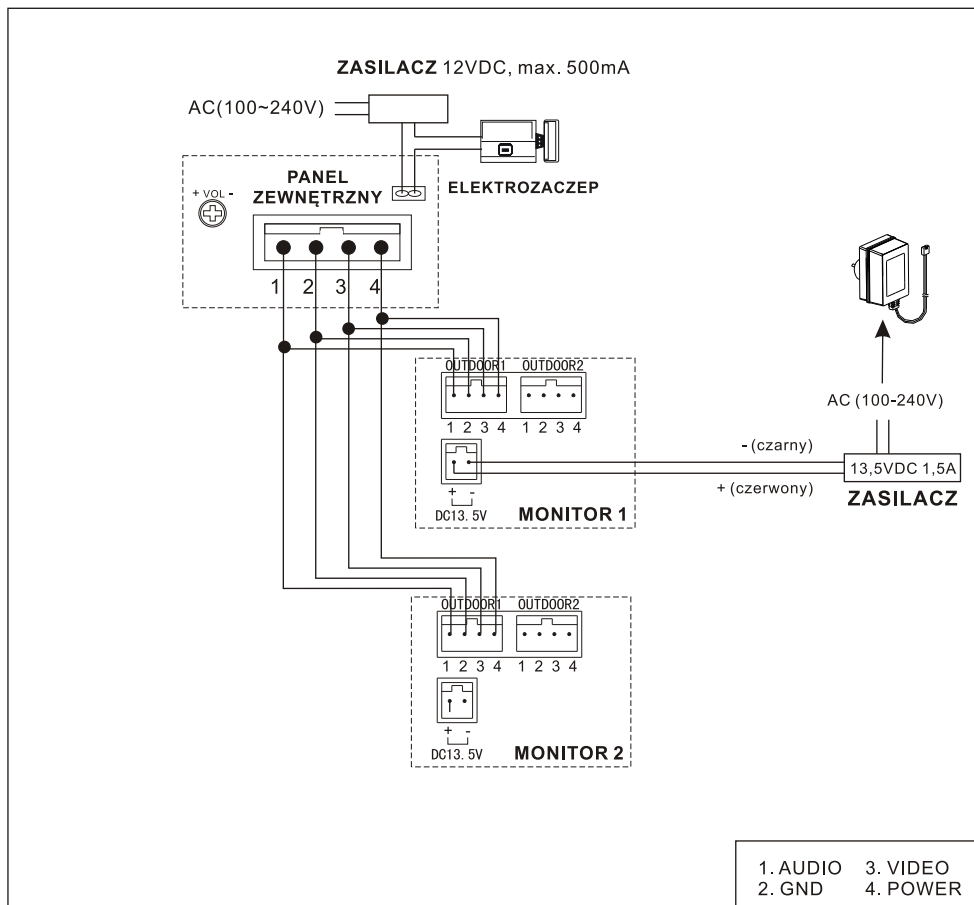

Wideodomofon OR-VID-AR-1031 można rozbudować o 1 dodatkowy monitor.





rys. 7

## 1. Podstawowe funkcje

### 1.1 Odbierz/odrzuć połączenie

W trakcie połączenia nadchodzącego wciśnij klawisz rozmowy , aby uruchomić kamerę ewnętrzną. Aby zakończyć rozmowę, jeszcze raz wciśnij klawisz rozmowy . Aby odrzucić połączenie, wciśnij klawisz monitoringu.

### 1.2 Podgląd / Monitoring

W trybie czuwania monitora naciśnij przycisk monitoring 1 . Gdy do monitora podłączone są 2 panele zewnętrzne z kamerą naciśnij przycisk monitoring 2 , aby obserwować wejście 2. Aby zacząć rozmowę w trakcie podglądu, naciśnij przycisk rozmowy . Aby zakończyć obserwację, naciśnij odpowiedni przycisk monitoringu.

### 1.3 Zdalne otwieranie drzwi

W trakcie wywołania, rozmowy lub podglądu za pomocą przycisku  możliwe jest zwolnienie elektrozaczepu.



### 1.4 Rejestracja zdjęć

W trakcie podglądu naciśnij na monitorze przycisk rejestracji zdjęć .



### 1.5 Ustawianie głośności rozmowy

Aby zwiększyć/zmniejszyć głośność rozmowy, ustaw pokrętko zgodnie z ruchem wskazówek zegara lub przeciwnie do ruchu wskazówek zegara (rys. 1 pkt. 7)

### 1.6 Regulacja jasności obrazu

W trakcie rozmowy, podglądu naciśnij przycisk MENU , aby włączyć ustawienia jasności, następnie użyj przycisków GÓRA  / DÓŁ  (16 poziomów)

### 1.7 Wybór dźwięku dzwonka

Wybierz dzwonek naciskając przycisk GÓRA  / DÓŁ  kiedy monitor jest w stanie czuwania (do wyboru jest 9 dzwoneków dzwonka).

## 2. Ustawienia



Przytrzymaj klawisz MENU  przez 6 sekund, aby wejść do menu Ustawienia (rys. 8).



rys. 8



### 2.1 Głośność dzwonka

Naciśnij przycisk  w menu Ustawienia (głośność dzwonka: 8 poziomów).

- naciśnij , aby zwiększyć głośność
- naciśnij , aby zmniejszyć głośność
- naciśnij , aby zapisać ustawienia i wrócić do menu Ustawienia





## 2.2 Rejestracja zdjęć automatyczna

Naciśnij  w menu Ustawienia.

- a) naciśnij , aby uruchomić funkcję automatycznej rejestracji
- b) naciśnij , aby wyłączyć funkcję
- c) naciśnij , aby zapisać i powrócić do menu Ustawienia



## 2.3 Ustawienia czasu

Naciśnij  w menu ustawienia.

- a) naciśnij , aby wybrać rok/miesiąc/dzień/godzina/minuta
- b) naciśnij , aby zwiększyć wartość
- b) naciśnij , aby zmniejszyć wartość
- c) naciśnij , aby zapisać ustawienia i wrócić do menu Ustawienia

## 2.4 Przywracanie ustawień fabrycznych

Naciśnij  w menu ustawienia.

- a) naciśnij , aby przywrócić ustawienia fabryczne (\* po wybraniu operacji nastąpi usunięcie wszystkich zdjęć z pamięci.)
- b) naciśnij , aby zapisać ustawienia i powrócić do menu Ustawienia

## 2.5 Wyjście

Naciśnij , aby opuścić menu Ustawienia i powrócić do stanu czuwania.

## 3. Obsługa wideodomofonu

### 3.1 Komunikacja wewnętrzna

Gdy odwiedzający naciśnie przycisk wywołania na panelu zewnętrznym, monitor zadzwoni, a na wyświetlaczu pokaże się obraz odwiedzającego, który w międzyczasie usłyszy potwierdzenie wywołania. Czas połączenia przychodzącego wynosi: 90 s.

**3.2 ZAPISZ OBRAZ:** wciśnij klawisz rejestracji zdjęć 

**3.3 ROZMOWA:** dotknij na monitorze przycisk  (czas rozmowy wynosi 60 s)

**3.4 ZDALNE OTWARCIE FURTKI:** w trakcie połączenia/rozmowy: dotknij przycisk 

**3.5 ZAKOŃCZENIE ROZMOWY:** dotknij na monitorze przycisk rozmowy  po raz drugi

**3.6 ODRZUCENIE POŁĄCZENIA:** dotknij na monitorze klawisz monitoringu

## 4. Podgląd / monitoring wejścia

4.1 Gdy monitor jest w stanie czuwania dotknij na panelu monitora przycisk monitoring

1  aby obserwować wejście z kamery 1.

Jeżeli do monitora podłączone są dwa panele zewnętrzne dotknij przycisk monitoring 2

 aby obserwować wejście z kamery 2.

Czas podglądu wynosi 60 s.

4.2 ZAPIS ZDJĘĆ: wciśnij na panelu monitora przycisk 

4.3 ROZMOWA dotknij na monitorze przycisk rozmowy  (czas rozmowy: 60 s)

4.4 ZDALNE OTWARCIE FURTKI dotknij na panelu monitora przycisk

4.5 ZAKOŃCZENIE MONITORINGU dotknij na monitorze odpowiedni klawisz



## 5. Wyświetlanie zapisanych obrazów (zdjęć)







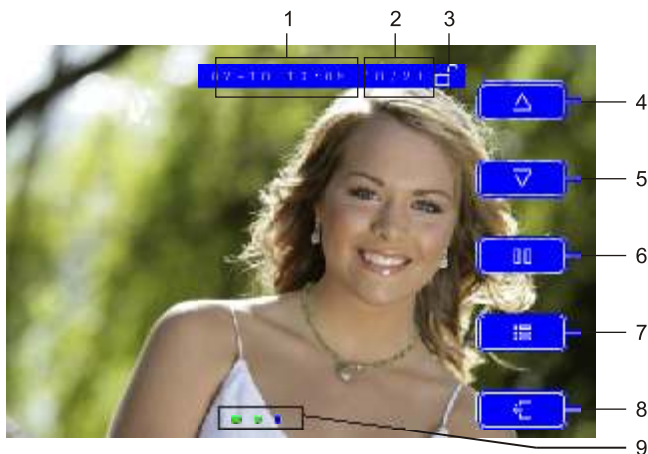



Gdy monitor znajduje się w trybie czuwania dotknij na panelu monitora przycisk zapisu zdjęć  aby wejść do menu podglądu zdjęć.

### 5.1 Wyświetlanie zdjęć zapisanych w trybie automatycznym

W menu podglądu zdjęć dotknij przycisk , aby uzyskać dostęp do zdjęć zapisanych w trybie automatycznym (rys. 7).



rys. 9

- 1) Czas wykonania zdjęcia
- 2) Obraz bieżący / ilość wszystkich zdjęć
- 3)  / : Zdjęcie zablokowane/odblokowane
- 4) : Wyświetl poprzednie zdjęcie
- 5) : Wyświetl następne zdjęcie
- 6)  / : Pauza/włącz
- 7) : Wejście do menu ustawień zdjęć zablokuj / odblokuj / usuń zdjęcie
  - a)  / : Zablokuj/odblokuj bieżące zdjęcie
  - b) : Usun zdjęcie bieżące, jeżeli nie jest zablokowane
- 8) : Powrót do poprzedniego menu
- 9) Wskaźnik kolejności: pokazuje miejsce obecnie wyświetlanego zdjęcia w grupie







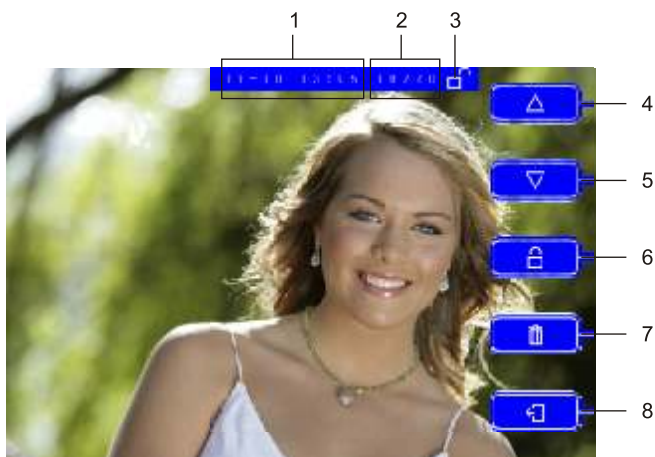



\* W przypadku braku odpowiedzi na połączenie, kamera zrobi od jednego do trzech zdjęć (automatycznie), jeżeli uruchomiono funkcję automatycznego zapisu zdjęć. Stan pamięci: 20 serii zdjęć. Starsze serie są nadpisywane. Pliki z blokadą nie będą nadpisywane przez te najnowsze.

## 5.2 Wyświetlanie zdjęć zapisanych w trybie ręcznym

Gdy monitor znajduje się w trybie czuwania dotknij na panelu monitora przycisk zapisu zdjęć  aby wejść do menu podglądu zdjęć.



rys.10

- 1) Czas wykonania zdjęcia
- 2) Obraz bieżący / ilość wszystkich zdjęć
- 3)  / : Zdjęcie zablokowane/odblokowane
- 4) : Wyświetl poprzednie zdjęcie
- 5) : Wyświetl następne zdjęcie
- 6)  / : Zablokuj/odblokuj zdjęcie przed usunięciem
- 7) : Usuń obraz bieżący, jeżeli go nie zablokowano
  - a)  naciśnij, aby potwierdzić usunięcie
  - b)  naciśnij, aby wrócić do poprzedniego menu
- 8) : Powrót do poprzedniego menu

\* W trakcie połączenia przychodzącego z panela zewnętrznego / rozmowy / obserwacji istnieje możliwość robienia zdjęć w trybie ręcznym.

Stan pamięci: 50 zdjęć (najnowszych)

Pliki z blokadą będą nadpisywane przez te najnowsze.

**1. Brak foni i wizji żadna lampka kontrolna nie świeci**

- a) brak napięcia zasilającego,
- b) uszkodzony lub źle podłączony przewód połączeniowy, sprawdź swoją instalację pod kątem wymagań technicznych strona 7,
- c) sprawdź czy instalacja nie jest narażona na działanie wody, wilgoci ect.

**2. Nie ostry lub błady obraz**

- a) sprawdź ustawienia i wyreguluj

**3. Na obrazie liczne zakłócenia, brak synchronizacji (obraz miga)**

- a) przewód połączeniowy posiada przekrój niedostosowany do długości
- b) zbyt długie połączenie - zastosuj przewód ekranowy
- c) zła jakość przewodu
- d) silne źródło zakłóceń elektromagnetycznych - zastosuj przewód ekranowy

**4) Fonia w monitorze przerywa lub sprzęga**

- a) sprawdź swoją instalację pod kątem wymagań technicznych
- b) sprawdź, czy instalacja nie jest narażona na działanie wody, wilgoci etc

**5) Elektrozaczep nie otwiera się za każdym razem**

- a) sprawdź niezależne działanie elektrozaczeptu podłączając go pod wymagane napięcie itd.

**6) Porysowany od nowości monitor**

- a) sprawdź czy zdjęta jest z ekranu folia ochronna

## DANE TECHNICZNE

**Rodzaj monitora:** ultra płaski, bezsluchawkowy, głośnomówiący

**Wyświetlacz:** 7", kolor, TFT LCD

**Komunikacja:** głośnomówiąca

**Zasilanie:** DC13,5V, 1,5 mA

**Pobór prądu:** ≤3W (stan czuwania)  
≤ 10W (stan pracy)

**Okablowanie:** do 50m - 4x0,75mm<sup>2</sup>  
do 100m - 4x1mm<sup>2</sup>

**Czas wywołania:** 90 sekund

**Czas rozmowy/podglądu:** 60 sekund

**Pamięć:** ręczna 50 zdjęć, automatyczna 20 serii zdjęć (po 3 w serii)

**Dzwonek:** 9 rodzajów

**Temperatura pracy:** -10°C~+55°C

**Waga netto:** 0,42 kg

PRODUCENT

**ORNO-LOGISTIC Sp. z o.o.**

---

ul. Katowicka 134, 43-190 Mikołów, tel. 32 43 43 110, [www.orno.pl](http://www.orno.pl)

ver. 2 (08/2014)



**ORNO®**

# ZESTAW WIDEODOMOFONOWY TURRIS MEMO

INSTRUKCJA OBSŁUGI I MONTAŻU PANELA ZEWNĘTRZNEGO  
Model: OR-VID-AR-1031KV



## UWAGI WSTĘPNE

Przed podłączeniem i użytkowaniem urządzenia prosimy o dokładne zapoznanie się z niniejszą instrukcją obsługi. W razie jakichkolwiek problemów ze zrozumieniem jej treści prosimy o skontaktowanie się ze sprzedawcą urządzenia. Samodzielny montaż i uruchomienie urządzenia jest możliwe pod warunkiem posiadania przez montażystę podstawowej wiedzy z zakresu elektroniki i używania odpowiednich narzędzi. Niemniej zalecane jest dokonanie montażu urządzenia przez wykwalifikowany personel.

**Producent nie odpowiada za uszkodzenia mogące wynikać z nieprawidłowego montażu oraz z dokonywania samodzielnych napraw i modyfikacji. Uszkodzenia wynikające z błędnego podłączenia nie podlegają naprawie z tytułu gwarancji!**

Z uwagi na fakt, że dane techniczne podlegają ciągłym modyfikacją, Producent zastrzega sobie prawo do dokonywania zmian bez uprzedzenia. Wszelkie prawa do tłumaczenia/interpretowania oraz prawa autorskie niniejszej instrukcji są zastrzeżone.

### UWAGA

**Gwarancja 24-miesięczna obejmuje produkt wyposażony w fabryczną plombę, której nie należy zrywać!**

1. Wszelkie czynności wykonuj przy odłączonym zasilaniu.
2. Nie zanurzaj urządzenia w wodzie i innych płynach.
3. Nie obsługuj urządzenia gdy uszkodzona jest obudowa.
4. Nie otwieraj urządzenia i nie dokonuj samodzielnych napraw.
5. Nie używaj urządzenia niezgodnie z jego przeznaczeniem.

*Nie należy instalować kamery, w miejscach mocno oświetlonych, gdzie obiektyw kamery będzie bezpośrednio wystawiony na promienie słoneczne lub silne oświetlenie. Jeśli światło pada bezpośrednio na obiektyw kamery zewnętrznej, obraz będzie prześwietlony; biały albo widoczne będą jedynie kontury.*

*Nie używać środków myjących opartych na bazie rozpuszczalników, benzyn itp. oraz środków zawierających substancje ściernie.*

*Czyszczyć zabrudzenia wyłącznie miękką wilgotną szmatką z dodatkiem niewielkiej ilości środków myjących przeznaczonych do mycia elementów z tworzyw sztucznych.*

## BUDOWA PANELA ZEWNĘTRZNEGO

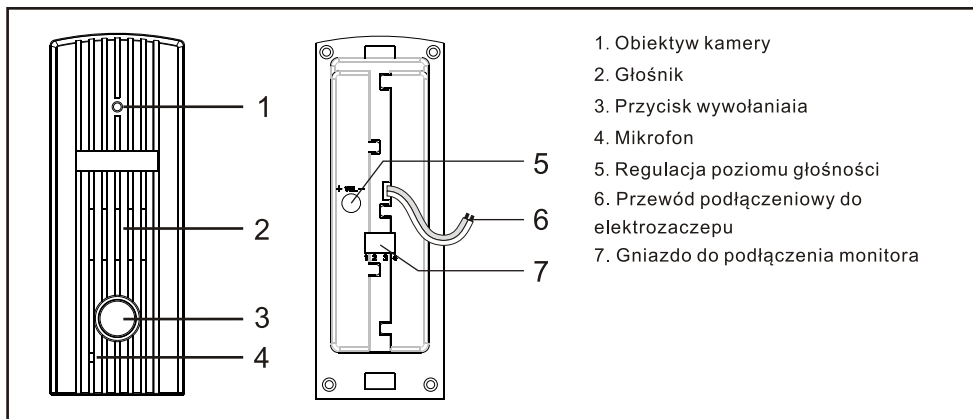

## MONTAŻ PANELA ZEWNĘTRZNEGO

### 1. Montaż natynkowy (daszek ochronny w zestawie)

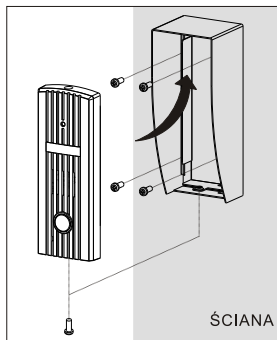
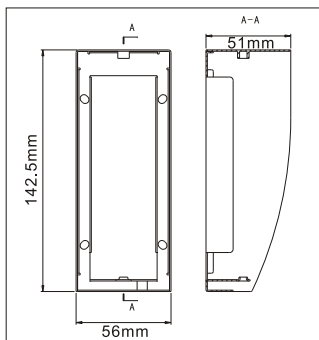

## 2. Montaż podtynkowy (puszka do montażu podtynkowego OR-VID-AR-1031RP - brak w zestawie)

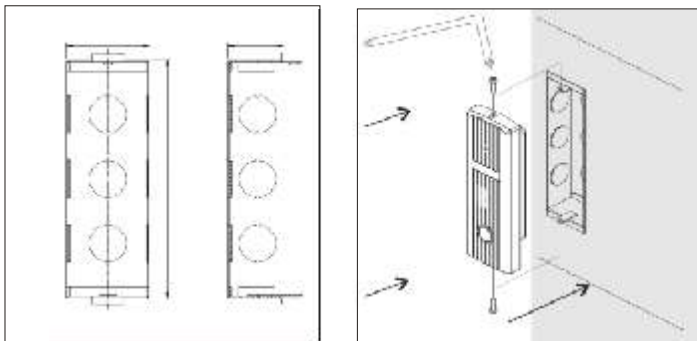

### UWAGA:

Przed wykonaniem otworów montażowych zalecamy wykonać próbę działania urządzenia. W tym celu podłączamy urządzenie na krótko wg. schematu podłączenia. Pierwsza osoba przytrzymująca kamerę powinna za pomocą przycisku wywołać drugą osobę, która znajduje się przy monitorze. Ta natomiast powinna dokładnie obejrzeć pole widzenia kamery w celu ewentualnej korekcji położenia. Po dokładnym sprawdzeniu należy przystąpić do wykonania otworów montażowych po wcześniejszym wyłączeniu zasilania.

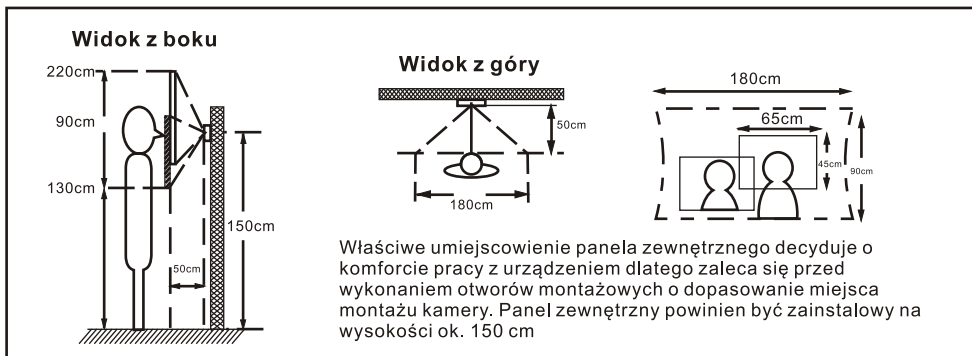

Nie powinno się prowadzić przewodów wideodomofonu w jednym kablu z przewodami innych instalacji np. dzwonka, alarmu itp. Wszelkie przewody energetyczne i telekomunikacyjne emitujące silne pola magnetyczne (np. kolumny głośnikowe, odbiornik telewizyjny) będące w bezpośrednim kontakcie z przewodami łączącymi panel zewnętrzny z monitorem mogą wpłynąć niekorzystnie na działanie zestawu.

## SCHEMAT PODŁĄCZENIA

### 1. SCHEMAT PODŁĄCZENIA PANELA ZEWNĘTRZNEGO

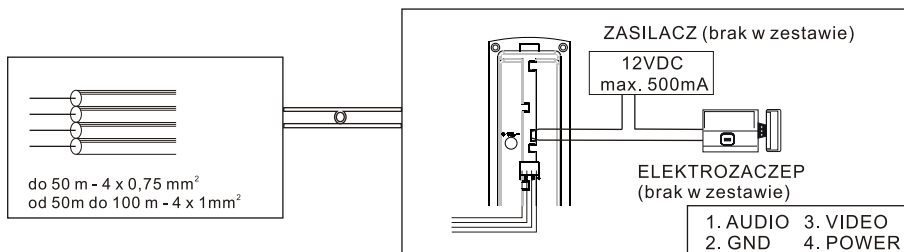

Projektując instalację elektryczną należy uwzględnić odpowiedni przekrój przewodów:

do 50 m - 4 x 0,75 mm<sup>2</sup>

od 50 m do 100 m - 4 x 1 mm<sup>2</sup>

W celu eliminacji zakłóceń oraz niepożądanych zniekształceń sygnału wideo i audio zaleca się stosowanie przewodu typu LINKA przy instalacji połączeniowej między monitorem a panelem zewnętrznym do 50 m.

W celu zmniejszenia zakłóceń przy instalacji powyżej 50 m zaleca się stosowanie dodatkowo przewodu koncentrycznego 75 Ohm dla sygnału wideo i GND szczególnie dla odległości między panelem zewnętrznym a monitorem.

Połączenie z elektrozaczepek powinno być przeprowadzone przewodem 2 x 1 mm<sup>2</sup>. Z zestawem poprawnie współpracuje dowolny elektrozamek z pamięcią o napięciu zasilania 12VDC i poborze prądu nie większym niż 500 mA.

Elektrozaczep wymaga dodatkowego zasilania.

Jeżeli elektrozamek nie posiada funkcji pamięci zalecamy zastosowanie zwalnicza rygla model: OR-DOM-CL-909ZR.

## DANE TECHNICZNE

<b>Kamera</b>	1/3" color CCD
<b>Minimalne oświetlenie</b>	1LUX (W/IR LED F1.2)
<b>Zasilanie</b>	DC13.5V±0.5V(dostaczone z monitora)
<b>Okablowanie</b>	do 50 m - 4 x 0,75 mm <sup>2</sup> od 50m do 100 m - 4 x 1mm <sup>2</sup>
<b>Temperatura</b>	-30°C~+70°C
<b>Instalacja</b>	natykowa (daszek w zestawie) podtynkowa po zastosowaniu puszki (brak w zestawie)
<b>Wymiary</b>	56mm×142.5mm×51mm (szer./wys./gł.)

Zgodnie z przepisami Ustawy z dnia 29 lipca 2005 r. o ZSEiE zabronione jest umieszczanie łącznie z innymi odpadami zużytego sprzętu oznakowanego symbolem przekreślonego kosza. Użytkownik chcąc pozbyć się sprzętu elektronicznego i elektrycznego jest zobowiązany do oddania go do punktu zbierania zużytego sprzętu.



PRODUCENT

**ORNO-LOGISTIC Sp. z o.o.**

ul. Katowicka 134, 43-190 Mikołów, tel. 32 43 43 110, [www.orno.pl](http://www.orno.pl)

ver. 2 (08/2014)