

BARIERA PODCZERWIENI
AX-70TN, AX-130TN, AX-200TN
AX-100TF, AX-200TF

< STANDARD >



< 4 KANAŁY CZĘSTOTLIWOŚCI >

Właściwości
< AX-70/130/200TN, AX-100/200TF >



- Obudowa o wysokiej odporności na zalanie
- Pokrętko regulacji w poziomie do łatwego strojenia
- Regulowany czas przerwania wiązki
- Zabezpieczenie przed sabotażem
- Akcesoria dodatkowe : Podgrzewacz (HU-3), Osłona tylna (BC-3), Osłona boczna (PSC-3)

< TYLKO W AX-100/200TF >

- 4 kanały częstotliwości
- Wskaźnik dostrojenia LED
- Obwód D.Q. (Sygnalizacja zakłóceń środowiskowych)
- Pamięć alarmu









Bezpieczne użytkowanie urządzenia

- Przeczytaj uważnie instrukcję obsługi przed instalacją.
- Po przeczytaniu, odłóż niniejszą instrukcję w łatwo dostępne miejsce do późniejszego użycia.
- Instrukcja zawiera oznaczone jak poniżej ostrzeżenia dotyczące właściwego użytkowania urządzenia, które mają na celu uniknięcie wyrządzenia szkody osobom postronnym lub zniszczenia mienia. Upewnij się, że zrozumiałeś znaczenie ostrzeżeń przed zapoznaniem się z dalszą częścią niniejszej instrukcji.

 OSTRZEŻENIE	Nieprzestrzeganie zaleceń oznaczonych w ten sposób i nieprawidłowa obsługa może spowodować śmierć lub poważne obrażenia.
 ZALECENIE	Nieprzestrzeganie zaleceń oznaczonych w ten sposób i nieprawidłowa obsługa może spowodować poważne obrażenia i/lub szkody w mieniu.

 Taki znak oznacza operację zabronioną. Opis zabronionej operacji znajduje się w pobliżu tego znaku.

 Taki znak oznacza konieczność wykonania określonej czynności lub zastosowanie się do zaleceń.

 OSTRZEŻENIE	Nie należy używać urządzenia do innych celów niż wykrywanie poruszających się obiektów, takich jak ludzie i pojazdy. Nie wolno używać urządzenia do uruchamiania migawki itp., co mogłoby spowodować wypadek. 
	Nie dotykaj podstawy i zacisków mokrymi rękami (nie dotykaj także, kiedy urządzenie zostało zamoczone podczas deszczu, itp.). Może to spowodować porażenie prądem.  
	Nie próbuj samodzielnie rozmontowywać lub naprawiać urządzenia. Może to spowodować pożar lub uszkodzenie urządzenia. 
 ZALECENIE	Nie przekraczaj zalecanego napięcia i prądu zasilania określonego dla właściwych złączy w czasie instalacji. Może to spowodować pożar lub uszkodzenia urządzenia. 
	Nie polewaj urządzenia wodą z wiadra, węża itp. 
	Woda, która dostała się do wnętrza może spowodować uszkodzenie urządzenia. Dla bezpieczeństwa użytkowania cyklicznie czyść i sprawdzaj urządzenie. W przypadku pojawienia się problemów przerwij użytkowanie urządzenia i oddaj urządzenie do naprawy. 

SPIS TREŚCI
1. WSKAZÓWKI
2. NAZWY CZĘŚCI
3. INSTALLATION

3-1 PAMIĘTAJ

3-2 SPOSÓB INSTALACJI

4. PODŁĄCZENIE PRZEWODÓW
5. STROJENIE

5-1 STROJENIE OPTYCZNE

5-2 CZAS PRZERWANIA WIĄZKI

5-3 4 PRZEŁĄCZANE KANAŁY SYNCHRONIZACJI

* TYLKO TF

6. TEST PRZEJŚCIA
7. FUNKCJE SPECJALNE * TYLKO TF

7-1 SYGNALIZACJA ZAKŁÓCEŃ ŚRODOWISKOWYCH (D.Q.)

7-2 PAMIĘĆ ALARMU

8. AKCESORIA DODATKOWE

8-1 PODGRZEWACZ : HU-3

8-2 OSŁONA TYLNA : BC-3

8-3 OSŁONA BOCZNA : PSC-3

9. ROZWIĄZYWANIE PROBLEMÓW
10. SPECYFIKACJA

1. WSKAZÓWKI

1. Zamontuj urządzenie na stabilnym podłożu.

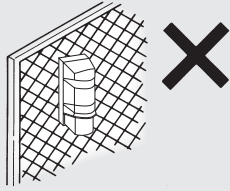

2. Nie instaluj urządzenia w miejscu, w którym obiekty poruszane przez wiatra (rośliny, suszące się pranie itp.) mogłyby blokować wiązkę.

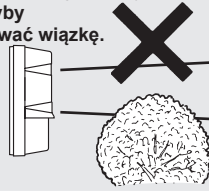

3. Nie dopuszczaj, aby bezpośrednie światło słoneczne oświetlało odbiornik.

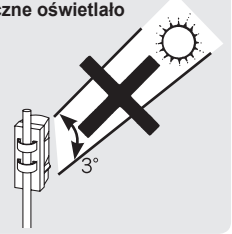

4. Odbiornik nie może znajdować się w zasięgu pracy nadajnika innego typu.

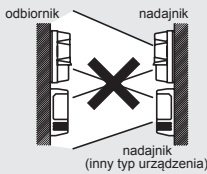

5. Nie prowadź linii napowietrznych.

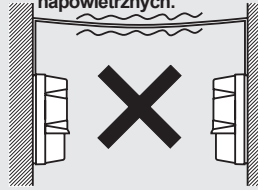

6. Nie instaluj urządzenia na niestabilnym podłożu.

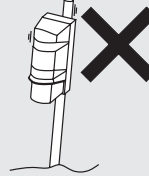

7. Instaluj urządzenie w odległości większej niż 1m od ściany czy płotu.

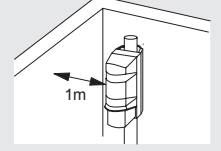

2. NAZWY CZĘŚCI

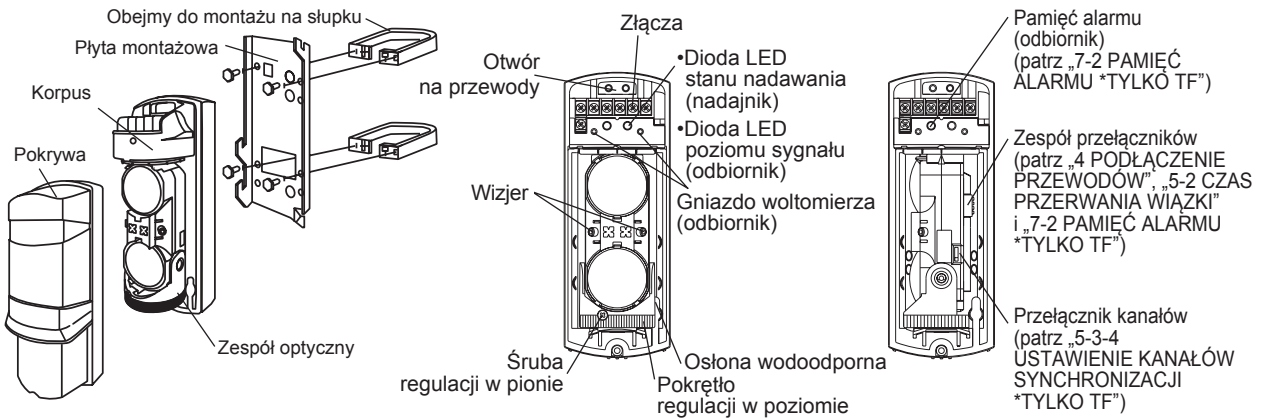

3. INSTALACJA

3-1. PAMIĘTAJ

1. Zasięg detekcji i instalacja

Odległość pomiędzy nadajnikiem i odbiornikiem

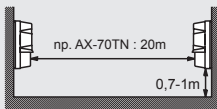

Nie zalecana jest instalacja urządzeń w sposób pokazany obok. W przypadku takiej instalacji maksymalny zasięg detekcji może skrócić się nawet do połowy nominalnego zasięgu. (Należy zapobiegać tłumieniu wiązki na krawędzi pokrywy.)



2. Kąt regulacji

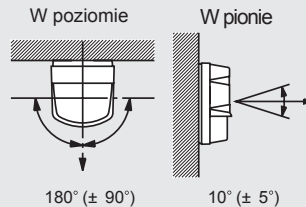

3. Montaż na słupku

•Średnica słupka \varnothing 32-48mm (1 1/4"-1 7/8") (np. rura 1 1/4" lub 1 1/2")

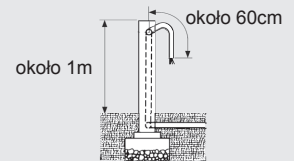

3-2. SPOSÓB INSTALACJI

1. Zdejmij obudowę i wykręć śrubę

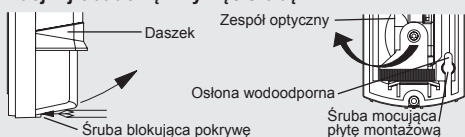

Pamiętaj Przy zdejmowaniu obudowy nie ciągnij za daszek, bo możesz go uszkodzić.

- 1) Wykręć śrubę blokującą i zdejmij obudowę.
- 2) Obróć zespół optyczny i zdejmij osłonę wodoodporną.
- 3) Wykręć śrubę mocującą płytę montażową i przesuń płytę w dół żeby odłączyć korpus.

2. Zamontuj płytę montażową

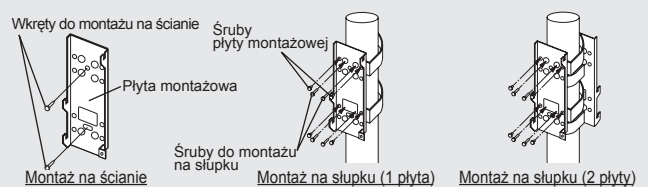

3. Okablowanie

Stosowane przewody muszą spełniać poniższe wymagania:

- 1) Średnica: \varnothing 4 - 7mm
- 2) Przy stosowaniu przewodów innych, niż opisane powyżej uszczelnij otwory za pomocą substancji wodoodpornej (silikon itp.), aby zapobiec dostawianiu się wody do wnętrza urządzenia.
- 3) Liczba przewodów: 3 (maks.)

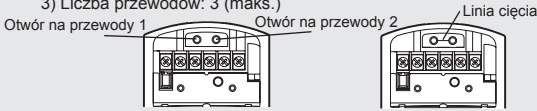

Do urządzenia można doprowadzić 3 przewody. Prowadzenie przewodów opisano poniżej.

*Otwór na przewody 2 należy otworzyć np. za pomocą wkrętaka.
 •Aby otrzymać trzeci otwór na przewody należy wyciąć dodatkowy otwór.
 Po przeciągnięciu przewodów otwory należy uszczelnić, np. za pomocą silikonu, aby zapobiec przedostawianiu się wody do wnętrza.

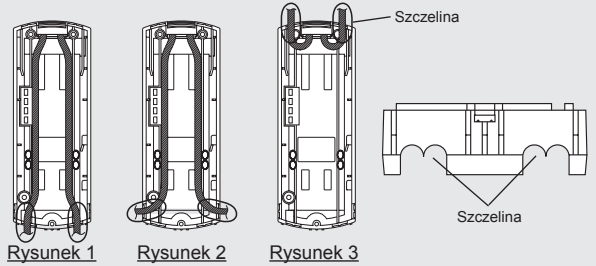

Sposób ułożenia przewodów pokazano na rysunkach powyżej. Szczeliny należy wykonać samodzielnie, np. za pomocą szczypiec.

4. Montaż korpusu

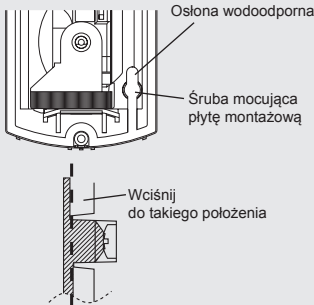

Widok z boku osłony wodoodpornej

Podłącz przewody do złącz jak opisano w punkcie "4. PODŁĄCZENIE PRZEWODÓW" i wsuń korpus od góry na płytę montażową, a następnie wkręć śrubę mocującą. Wciśnij osłonę wodoodporną do oporu jak pokazano na rysunku powyżej.

5. Strojenie i test przejścia

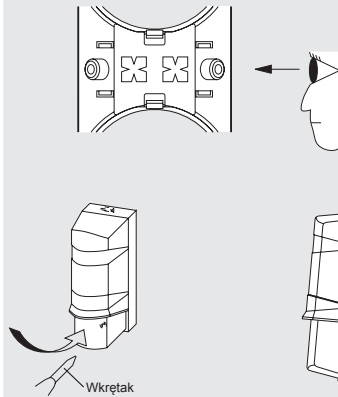

Ustaw oś optyczną do uzyskania maksymalnego poziomu odbioru jak opisano w punkcie „5-1 STROJENIE OPTYCZNE”. Następnie sprawdź działanie w sposób opisany w punkcie „6. TEST PRZEJŚCIA”.

Założ pokrywę i wkręć śrubę blokującą. Sprawdź, czy pokrywka dochodzi do linii zaznaczonej na boku korpusu. (Patrz rysunek po lewej stronie)

4. PODŁĄCZENIE PRZEWODÓW

Podłącz przewody do właściwych złącz jak pokazano na rysunku poniżej.

1. Złącza

[AX-70/130/200TN]

Uwaga: Przełącznik typu C
Tylko obciążenie rezystancyjne

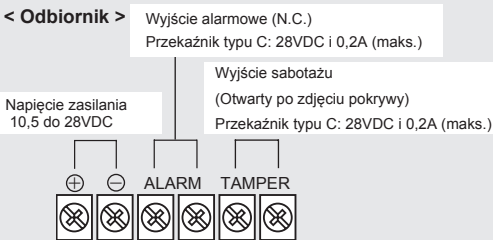

< Nadajnik >

Wyjście sabotażu: Tylko model (BE)
(Otwarty po zdjęciu pokrywki)
Przełącznik typu C: 28VDC i 0,2A (maks.)

Napięcie zasilania 10,5 do 28VDC

[AX-100/200TF]

< Odbiornik >

Wyjście alarmowe: przełącznik (N.C./N.O.) (W przypadku użycia N.O., złącze nie jest przełączane po odłączeniu zasilania).
Przełącznik typu C: 28VDC i 0,2A (maks.)

Przełącznik N.C. / N.O.

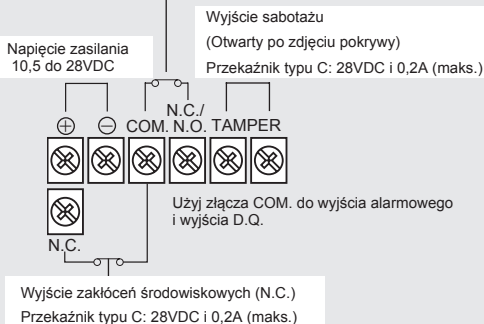
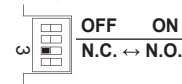

< Nadajnik >

Wyjście sabotażu: Tylko model (BE)
(Otwarty po zdjęciu pokrywki)
Przełącznik typu C: 28VDC i 0,2A (maks.)

Napięcie zasilania 10,5 do 28VDC

2. Długość przewodów zasilających

- Sprawdź, czy długość przewodu zasilającego odpowiada wartościom podanym w tabeli.
- Jeżeli do jednego przewodu zasilającego podłączono więcej urządzeń, maksymalna długość przewodu zasilającego jest równa wartości z tabeli podzielonej przez liczbę urządzeń.

Typ przewodu	Napięcie zasilania	
	12VDC	24VDC
AWG22 (0.33mm ²)	500m	2400m
AWG20 (0.52mm ²)	700m	3500m
AWG18 (0.83mm ²)	1100m	5500m
AWG16 (1.31mm ²)	1700m	8000m

OSTRZEŻENIE

! Nie przekraczaj napięcia i natężenia prądu w czasie instalacji na żadnym złączu, bo może to spowodować pożar lub uszkodzenie urządzenia

⊘

5. STROJENIE

5-1. STROJENIE OPTYCZNE

Strojenie optyczne jest ważnym elementem zwiększania skuteczności działania. Postępując zgodnie z opisem w punktach 1. i 2. tego rozdziału należy uzyskać najwyższe możliwe napięcie na podłączonym woltomierzu.

1. Strojenie wstępne z użyciem wizjera

- Patrząc przez wizjer obracając pokrętkę i śrubą do uzyskania obrazu drugiego urządzenia w środku pola widzenia.

< Strojenie w poziomie >

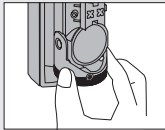

Obracaj palcami pokrętkę, aby dostoić w poziomie

< Strojenie w pionie >

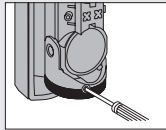

Obracaj śrubę za pomocą wkrętaka, aby dostoić w pionie.

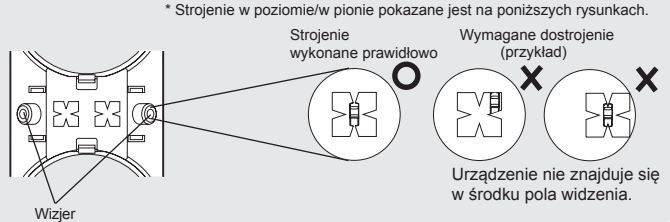

2. Sygnalizacja świetlna i strojenie końcowe Sygnały świetlne diody sygnalizacji alarmu

- Po wykonaniu strojenia optycznego sprawdź stan diody sygnalizacji alarmu.

< Odbiornik >

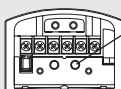

Diody sygnalizacji alarmu

Strojenie końcowe za pomocą woltomierza

- Po sprawdzeniu poziomu sygnału za pomocą diody sygnalizacji alarmu wykonaj strojenie końcowe nadajnika i odbiornika z użyciem woltomierza do uzyskania maksymalnego napięcia powyżej poziomu „Dobrze”.

< Odbiornik >

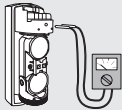

< Odbiornik / Nadajnik >



Ustaw woltomierz w zakresie 5-10VCD podłącz wtyki ⊕ i ⊖ odpowiednio do gniazd ⊕ i ⊖.

Strojenie w poziomie / w pionie.

Zależność poziomu sygnału i napięcia na woltomierzu.

Model	Dioda sygnalizacji alarmu	Przerwanie wiązki	Poziom odbieranego sygnału			
		AX-70/130/200TN	WŁĄCZONA (świeci)	●	WYŁĄCZONA ○	
Napięcie na woltomierzu		Wykonaj strojenie od początku Poniżej 2,2V		Stabo 2,2V lub więcej	Dobrze 2,5V lub więcej	Doskonale 2,9V lub więcej

Model	Dioda sygnalizacji alarmu	Przerwanie wiązki	Poziom odbieranego sygnału			
		AX-100/200TF	WŁĄCZONA (świeci)	●	Miga szybko ●●●	Miga wolno ○●○
Napięcie na woltomierzu		Wykonaj strojenie od początku Poniżej 1,0V		Stabo 1,0V lub więcej	Dobrze 2,0V lub więcej	Doskonale 2,5V lub więcej

Pamiętaj! W czasie strojenia za pomocą woltomierza, uważaj żeby nie zasłaniać zespołu optycznego dłońmi, przewodami itp.

5-2. CZAS PRZERWANIA WIĄZKI

Ustawienie wyjściowe dla normalnego działania to 50ms.
Można ustawić 4 czasy przerwania wiązki w zależności od spodziewanej aktywności intruza.

Ustaw czas przerwania wiązki za pomocą przełączników w odbiorniku w zależności od spodziewanej prędkości poruszania się człowieka.

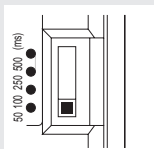

[AX-70/130/200TN]
Przełącznik

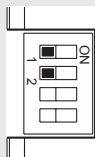

[AX-100/200TF]
Zespół przełączników

Czas przerwania	Przełączniki
50ms	1: OFF, 2: OFF
100ms	1: OFF, 2: ON
250ms	1: ON, 2: OFF
500ms	1: ON, 2: ON

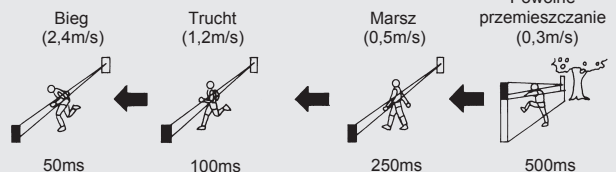

5-3. 4 PRZEŁĄCZANE KANAŁY SYNCHRONIZACJI *TYLKO TF

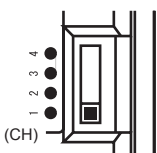

Zespół przełączników

Przełączane kanały synchronizacji stosuje się dla uniknięcia niepożądanych zakłóceń jeśli wiele zestawów barier ustawionych jest w jednej linii lub zamontowanych jedna nad drugą.

- Wybór jednego z 4 kanałów synchronizacji wykonuje się za pomocą przełączników.
- Sprawdź, czy nadajnik i odbiornik tego samego zestawu mają ustawiony ten sam kanał synchronizacji.
- Nie można zamontować więcej niż dwóch barier jedna nad drugą.

Pamiętaj!

W czasie montażu barier jedna nad drugą ustawiaj kanały oddalone o DWA (patrz przykład poniżej): jeśli górny zestaw - kanał 1, to dolny zestaw - kanał 3; można też zastosować kanał 2 i 4 odpowiednio.

«PRZYKŁAD»

1. Długa linia ochrony

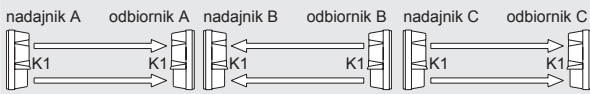

2. Długa linia ochrony na dwóch poziomach

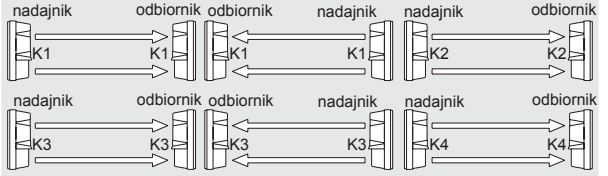

Pamiętaj Nie można instalować więcej niż dwóch barier jedna nad drugą.

3. Ochrona obwodowa

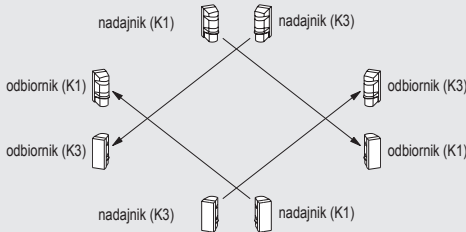

4. Ochrona obwodowa na dwóch poziomach

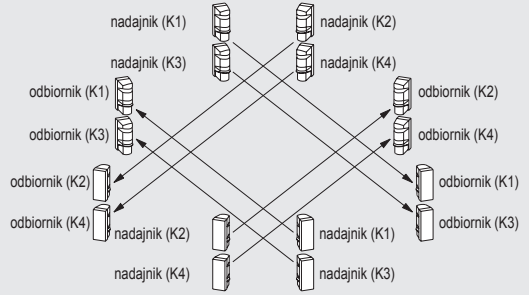

6. TEST PRZEJŚCIA

Po zakończeniu montażu bezwzględnie należy sprawdzić poprawność działania.

1. Sprawdzenie diody sygnalizacji alarmu < Odbiornik >

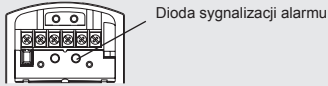

Sprawdź czy dioda sygnalizacji alarmu NIE ŚWIECI. Jeżeli dioda świeci mimo, że wiązki nie są zablokowane, wykonaj ponownie strojenie optyczne.

2. Test przejścia

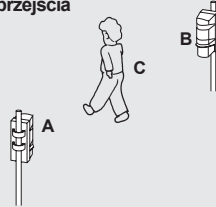

Test przejścia wykonuje się przez przerwanie wiązek w następujących trzech punktach:

- A. przed nadajnikiem
- B. przed odbiornikiem
- C. w środku dystansu pomiędzy nadajnikiem i odbiornikiem

Jeżeli w pobliżu znajdują się powierzchnie odbijające, jak np. plot, zatrzymaj się w pozycji C i sprawdź, czy urządzenie pracuje właściwie.

Pamiętaj

Jeżeli dioda sygnalizacji alarmu nie świeci po przerwaniu wiązek, sprawdź możliwe powody zgodnie z punktem „9. ROZWIĄZYWANIE PROBLEMÓW”.

7. FUNKCJE SPECJALNE *TYLKO TF

7-1. SYGNALIZACJA ZAKŁÓCEŃ ŚRODOWISKOWYCH (D.Q.)

Układ D.Q. wysyła sygnał usterki przy utrzymywaniu się warunków pogodowych powodujących osłabienie wiązki przez czas dłuższy niż 40 sekund.
pogorszenie pogody > siła sygnału > poziom sygnału alarmowania

< Przebieg procesu w czasie >

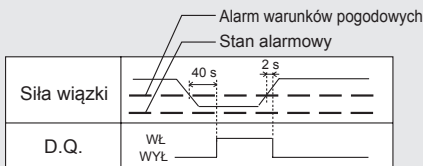

< Przykład >

[D.Q. + Alarm]

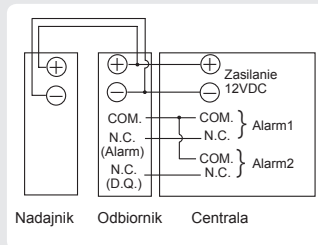

Użyj wspólnego złącza COM. dla wyjścia alarmowego i układu D.Q.

[Kasowanie wyjścia alarmowego]

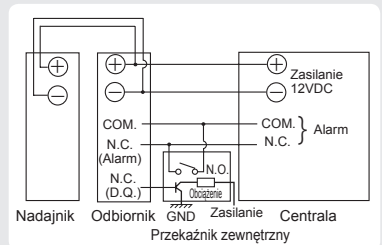

W układzie z zewnętrznym przełącznikiem (N.O.), wyjście alarmowe jest kasowane po wysłaniu sygnału przez układ D.Q.

7-2. PAMIĘĆ ALARMU *TYLKO TF

W przypadku instalacji wielu barier na jednej linii alarmowej funkcja ta wskazuje za pomocą diody sygnalizacji pamięci alarmu detektor, który został naruszony.

Diody sygnalizacji alarmu nie świecą przez pierwszych 5 minut po wysłaniu sygnału alarmowego. Po tym czasie wystąpienie alarmu sygnalizowane jest przez 55 minut. Pamięć alarmu jest kasowana kiedy dioda sygnalizacyjna przestaje świecić.

< Odbiornik >

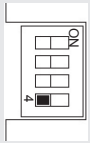

OFF ↔ ON

(Sygnalizacja WŁ.) (Sygnalizacja WYŁ.)

Zespół przełączników

< Przebieg procesu w czasie >

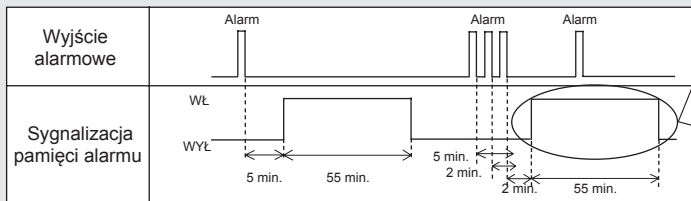

< Sygnalizacja >

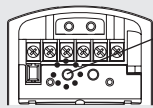

Sygnalizacja pamięci alarmu

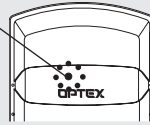

Przez pokrywę

< Sygnalizacja pamięci alarmu >

Ilość błysków N (razy) jak dawno nastąpiło naruszenie.
Jedno "N" jest dodawane co 5 minut.
(N=1 ~ 11)

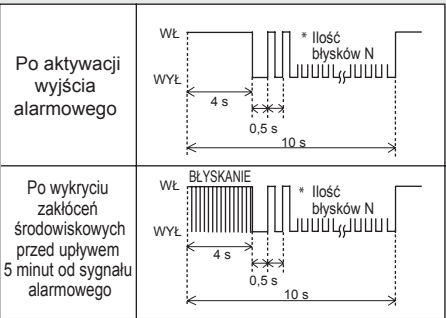

8. AKCESORIA DODATKOWE

8-1. PODGRZEWACZ : HU-3

Do zasilania podgrzewacza wymagane jest napięcie 24VAC/DC.

Pamiętaj! Przy stosowaniu tego samego źródła zasilania dla detektora i podgrzewacza długość przewodów zasilających opisana jest w tabeli w punkcie 3.

1. Wykonanie otworu na przewody

Odetnij część zakreskowaną



Odcinana część otworu

Otwór na przewody



Kierunek zespołu optycznego

Widok od tylnej strony korpusu

Wykonaj w korpusie otwory na przewody po tej stronie zespołu optycznego nadajnika i odbiornika, która jest bardziej odchylona od płaszczyzny podstawy po wykonaniu strojenia optycznego. Użyj w tym celu np. szczypiec.

2. Obracanie zespołu optycznego

Obróć zespół optyczny o około 45° od miejsca przebiecia otworów wykonanych w etapie 1.

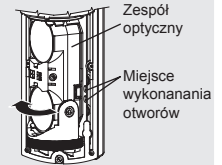

[Widok od przodu korpusu]

3. Montaż i okablowanie podgrzewacza

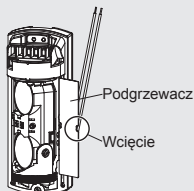

Podgrzewacz
Wcięcie

Dopasuj podgrzewacz jak pokazano na rysunku i wsuń go za zespół optyczny.

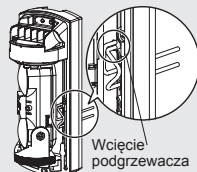

Wcięcie podgrzewacza

Przeciagnij przewody przez wcięcie podgrzewacza i otwory wykonane w etapie 1.



Wciagnij przewody nie zostawiając zbędnego luzu.

Uszczelniacz (w zestawie)

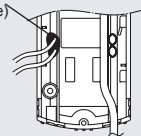

Wypełnij otwory uszczelniaczem (w zestawie) nie zostawiając wolnego miejsca pomiędzy przewodem i otaczającym tworzywem. To samo zrób z drugim otworem.

4. Połączenie za pomocą złączki



Przy łączeniu z przewodem zasilającym użyj dostarczonej złączki lub przyłutuj. Przy stosowaniu złączki zaciśnij w niej przewody za pomocą szczypiec.

Upewnij się, że odległość od zasilacza jest spełniana zalecenia zawarte w tabeli po prawej stronie. Przy stosowaniu dwóch lub więcej urządzeń na tej samej linii zasilającej, maksymalną odległość od zasilacza podaną w tabeli należy podzielić przez liczbę urządzeń.

Długość przewodu	
Typ przewodu	Odległość od zasilacza
AWG18 (0,83mm ²)	300m
AWG16 (1,31mm ²)	500m
AWG14 (2,09mm ²)	800m

5. Montaż korpusu na płycie montażowej i strojenie optyczne



Śruba mocująca płytę montażową

8-2. OSŁONA TYLNA : BC-3

1. Wykonaj wycięcie

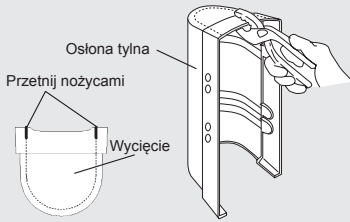

Usuń np. szczypcami niepotrzebną część osłony.

2. Mocowanie płyty montażowej

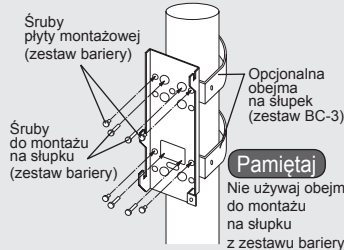

Pamiętaj!
Nie używaj obejm do montażu na słupku z zestawu bariery

Zamocuj płytę montażową bariery i obejmy z zestawu osłony za pomocą dostarczonych śrub.

3. Mocowanie płyty montażowej i osłony tylnej

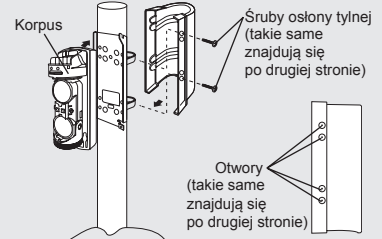

Po zamontowaniu płyty montażowej załóż osłonę na obejm używając śrub (4 sztuki). Ustaw oś optyczną, sprawdź poprawność działania i załóż pokrywę (patrz „3. INSTALACJA”).

8-3. OSŁONA BOCZNA : PSC-3

1. Wykonaj wycięcie

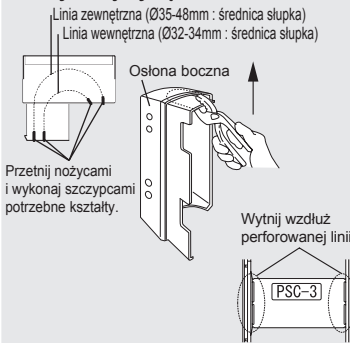

Natnij krawędzie otworów (wewnętrzne lub zewnętrzne) nożycami i usuń materiał za pomocą szczypiec. Pzelam też mostek łączący wzdłuż perforacji.

2. Mocowanie płyty montażowej

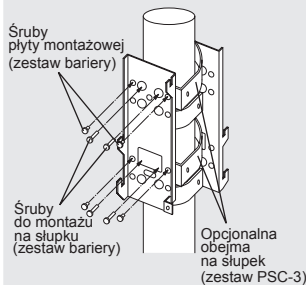

Pamiętaj! Nie używaj obejm do montażu na słupku z zestawu bariery

Zamocuj płytę montażową bariery i obejmy z zestawu osłony za pomocą dostarczonych śrub.

3. Mocowanie osłony bocznej

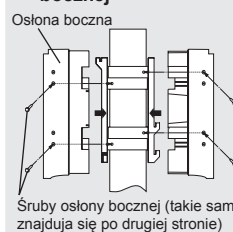

Pamiętaj!

Po założeniu osłony bocznej na obejmę sprawdź położenie śrub.

Zamocuj osłonę boczną na obejmach używając śrub (8 sztuk).

4. Montaż korpusu

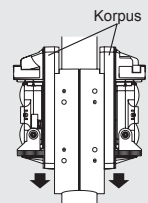

Po zamontowaniu płyty montażowej ustaw oś optyczną, sprawdź poprawność działania i załóż pokrywę (patrz „3. INSTALACJA”).

9. ROZWIĄZYWANIE PROBLEMÓW

Problem	Możliwa przyczyna	Sposób postępowania
Dioda LED na nadajniku nie świeci.	Niewłaściwe napięcie zasilania.	Sprawdź, czy napięcie zasilania wynosi 10,5 do 28VDC.
	Odłączony przewód zasilania.	Sprawdź przewody.
	Niewłaściwa odległość od zasilacza lub średnica przewodu.	Sprawdź długość przewodów zgodnie z punktem „2. Długość przewodów zasilających” rozdziału „4. PODŁĄCZENIE PRZEWODÓW”.
„Dioda sygnalizacji alarmu” nie świeci nawet jeśli wiązka jest blokowana tuż przed odbiornikiem.	Niewłaściwe napięcie zasilania.	Sprawdź, czy napięcie zasilania wynosi 10,5 do 28VDC.
	Niewłaściwa odległość od zasilacza lub średnica przewodu.	Sprawdź długość przewodów zgodnie z punktem „2. Długość przewodów zasilających” rozdziału „4. PODŁĄCZENIE PRZEWODÓW”.
	Do odbiornika trafia wiązka odbita od podłoża lub ściany budynku.	Wykonaj strojenie optyczne jeszcze raz. Jeżeli „Dioda sygnalizacji alarmu” nie włączyła się, usuń blokujące obiekty lub zmień miejsce instalacji.
	Górna i dolna wiązka nie została przerwana w tym samym czasie.	Zablokuj górną i dolną wiązkę w tym samym czasie.
Zablokowanie wiązki tuż przed odbiornikiem aktywuje „Diodę sygnalizacji alarmu” ale nie aktywuje linii alarmowej.	Odbierana jest wiązka z innego nadajnika.	Przenieś odbiornik w miejsce, w którym nie będzie odbierał sygnału z innych nadajników.
	Zwarcie na linii sygnałowej.	Sprawdź przewody.
„Dioda sygnalizacji alarmu” na odbiorniku nie gaśnie.	Zapieczony styk alarmowy.	Wymagana naprawa. Skontaktuj się ze sprzedawcą.
	Oś optyczna nadajnika i odbiornika nie są zgodne.	Wykonaj ponowne strojenie zgodnie z punktem „5-1 STROJENIE OPTYCZNE”.
Szron, śnieg lub silny deszcz wywołują fałszywy alarm.	Pomiędzy nadajnikiem i odbiornikiem znajduje się przeszkoda blokująca wiązkę.	Usuń blokujące obiekty lub przenieś barierę w miejsce, w którym nie ma przeszkód.
	Niewłaściwe strojenie optyczne.	Wykonaj ponowne strojenie zgodnie z punktem „5-1 STROJENIE OPTYCZNE”.
	Pomiędzy nadajnikiem i odbiornikiem znajduje się przeszkoda blokująca wiązkę.	Ustaw właściwy czas przzerwania wiązki zgodnie z punktem „5-2 CZAS PRZERWANIA WIĄZKI”.
	Pomiędzy nadajnikiem i odbiornikiem znajduje się pojazd lub roślina blokująca wiązkę.	Usuń obiekty blokujące wiązkę.
	Zabrudzona powierzchnia nadajnika/odbiornika.	Wyczyść obudowę za pomocą miękkiej szmatki zmoczonej wodą lub rozcieńczonym neutralnym detergentem.
Wywoływany jest alarm mimo, że wiązka nie jest blokowana.	Niewłaściwe strojenie optyczne.	Wykonaj ponowne strojenie zgodnie z punktem „5-1 STROJENIE OPTYCZNE”.
	Niewłaściwie wybrana lokalizacja.	Zmień lokalizację.

• Jeżeli problemy nadal występują pomimo wykonania powyższych czynności, skontaktuj się ze sprzedawcą.

10. SPECYFIKACJA

Name		Bariera aktywnej podczerwieni				
Model		AX-70TN	AX-130TN	AX-200TN	AX-100TF	AX-200TF
Zasięg		20m	40m	60m	30m	60m
Maksymalny zasięg interferencji		200m	400m	600m	300m	600m
Metoda detekcji		Wykrywanie naruszenia wiązki podczerwieni				
Wybór kanałów pracy						4 kanały
Czas przerwania wiązki		Przełączany pomiędzy 50, 100, 250, 500ms (4 progi)				
Napięcie zasilania		10,5 - 28VDC				
Pobór prądu (nadajnik+odbiornik)		38mA (maks.) N:17mA+O:21mA	41mA (maks.) T:20mA+R:21mA	45mA (maks.) T:24mA+R:21mA	44mA (maks.) T:6mA+R:38mA	48mA (maks.) T:10mA+R:38mA
Wyjście	Wyjście alarmowe	N.C. 28VDC, 0.2A (maks.)			N.C./N.O. 28VDC, 0.2A (maks.)	
	Czas trwania alarmu	2 (±1) s (nominalnie)				
	Wyjście D.Q.					N.C. 28VDC, 0.2A (maks.)
	Styk sabotażowy	N.C. : otwarty po zdjęciu pokrywy 28VDC, 0.2A (maks.)				
Dioda sygnalizacyjna	Sygnalizacja alarmu (odbiornik)	Alarm: włączona czerwona dioda Odbierana wiązka: dioda wyłączona			Alarm: włączona czerwona dioda Odbierana wiązka: dioda wyłączona lub migająca	
	Zasilanie (nadajnik)	Włączone zasilanie: świeci zielona dioda, wyłączone zasilanie: dioda wyłączona				
	Pamięć alarmu					Pamięć: czerwona dioda świeci lub miga (Dioda świeci przez 55 minut, 5 minut od wysłania sygnału alarmowego)
Temperatura pracy		-35°C – +60°C Zaleca się stosowanie podgrzewacza (HU-3) w warunkach klimatycznych Polski				
Wilgotność		95% maks.				
Kąt regulacji głowicy		±90° w poziomie, ±5° w pionie				
Miejsce zamontowania		wewnątrz/na zewnątrz, na słupku/na ścianie				
Masa		650g			700g	
Stopień szczelności obudowy		IP65				
Zestaw		Nadajnik (×1), Odbiornik (×1), Obejmy do montażu na słupku (×4), Śruby płyty montażowej (×8), Wkręty do montażu na ścianie (×4)				

Nazwa	Podgrzewacz
Model	HU-3
Napięcie zasilania	24VAC/DC
Pobór prądu	420mA(maks.) (na jedno urządzenie)
Termostat	+60°C
Temperatura pracy	-35°C – +60°C
Masa	12g (podgrzewacz × 2)
Zestaw	Podgrzewacz (×2), Złączka (×4), Uszczelniacz

Nazwa	Osłona tylna
Model	BC-3
Temperatura pracy	-35°C – +60°C
Masa	150g (osłona boczna × 2)
Zestaw	Osłona tylna (×2), Obejmy na słupki (×4) Śruba osłony bocznej (×8)

Nazwa	Osłona boczna
Model	PSC-3
Temperatura pracy	-35°C – +60°C
Masa	110g (osłona boczna × 2)
Zestaw	Osłona boczna (×4), Obejmy na słupki (×4) Śruba osłony bocznej (×8)

[AX-70/130/200TN, AX-100/200TF]

[BC-3]

[PSC-3]

[HU-3]

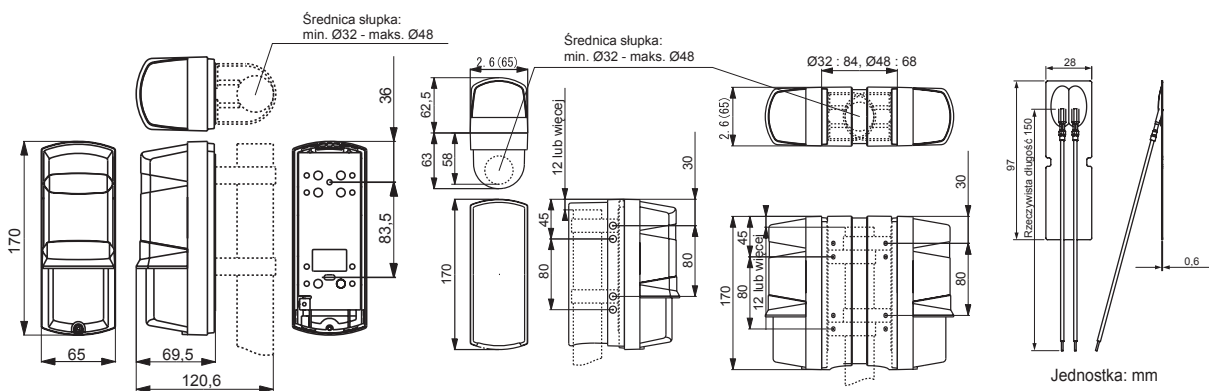

< UWAGA >

Urządzenia zostały zaprojektowane do wykrywania intruza i aktywacji centrali alarmowej.

Są one jedynie częścią kompletnego systemu i z tego powodu nie bierzemy odpowiedzialności za szkody i straty wynikające z włamania.

Produkt spełnia wymagania dyrektywy kompatybilności elektromagnetycznej EMC Directive 2004/108/EC.



OPTEX CO., LTD. (JAPAN)
(ISO 9001 Certified by LRQA)(ISO 14001 Certified by JET)
5-8-12 Ogoto Otsu Shiga 520-0101 JAPAN
TEL:+81-77-579-8670 FAX:+81-77-579-8190
URL:<http://www.optex.co.jp/e/>

OPTEX SECURITY Sp. z o. o. (POLAND)
TEL:+48-22-598-06-55
URL:<http://www.optex.com.pl/>

OPTEX (EUROPE) LTD. (UK)
TEL:+44-1628-631000
URL:<http://www.optexeurope.com>