

Przycisk przewidziany jest do współpracy z urządzeniami produkcji GORKE Electronic należącymi do serii SA.

kod klawisza 1

wejście EXT - kod klawisza 3

PARAMETRY TECHNICZNE

częstotliwość	433,92 MHz
kodowanie	kod zmienny
ilość klawiszy	1 + wejście EXT
moc nadawcza	≤ 10 dBm
zasilanie	9 - 28V DC
pobór prądu - (min)	8 mA
pobór prądu - w trakcie nadawania (max)	35 mA
sygnalizacja akustyczna w trakcie nadawania	wbudowany buzzer
kolor podświetlenia	zielony
temperatura pracy	-10 ÷ +55 °C
wilgotność (max)	93 ± 3 %
wymiar (z ramką) - montaż PT	84×84×16 mm
wymiar (z ramką i puszką NT) -montaż NT	84×84×50 mm
kolor obudowy	biały
współpraca	odbiorniki serii SA
zasięg	200 lub 400m odpowiednio z H1 lub H2
masa NT/PT	135g / 180 g
montaż PT	puszka końcowa Ø60mm / łapki i wkręty

Cechy

- ciągłe podświetlenie (o obniżonej jasności)
- sygnalizacja zadziałania - akustyczna i optyczna (o zwiększonej jasności)
- pojedyncze naciśnięcie klawisza powoduje wydłużoną transmisję niezależną od czasu działania przełącznika
- wyraźne znakowanie, odporne na mycie detergentami i środkami dezynfekującymi oraz na ścieranie
- montaż podtynkowy w puszkach końcowych Ø60mm - montaż na łapki i wkręty
- jako opcja dostępna jest dedykowana puszka do montażu natynkowego
- dodatkowe zaciski pozwalają na podłączenie zewnętrznego przycisku zwierneho
- urządzenie oparte jest na elementach osprzętu elektroinstalacyjnego serii AS produkcji firmy OSPEL SA[®] co pozwala zachować zgodność wzorniczą z pozostałymi jej elementami

Opis działania

W stanie czuwania włączone jest podświetlenie w kolorze zielonym o obniżonym poziomie jasności. Po naciśnięciu klawisza następuje wyzwolenie transmisji radiowej co jest sygnalizowane pulsowaniem podświetlenia o zwiększonej jasności oraz przez pulsujący dźwięk buzzera. Czas trwania transmisji oraz jej sygnalizacji wynosi ok. 2s i jest niezależny od szybkości i czasu naciskania klawisza. Pozwala to na wysłanie wielokrotnych sygnałów zwiększających niezawodność transmisji oraz zabezpiecza przed wywołaniem ciągłej transmisji w przypadku trzymaniu ciąglego naciskania klawisza.

Wejście EXT

Wejście EXT służy do podłączenia dodatkowego przycisku o stykach NO. Transmisja radiowa jest wysyłana przy każdorazowym zwarciu styków. Zaciski wejścia EXT znajdują się na tylnej części płytki - białe złącze.

Do zacisków wejścia EXT nie należy podłączać zewnętrznego napięcia ale tylko styki przełącznika.

Sygnalizowanie transmisji radiowej po wyzwoleniu wejścia EXT odbywa się w taki sam sposób jak przy naciskaniu klawisza.

Złącze EXT jest typu bezrutowego i wymaga stosowania drutu jednożyłowego, a linki muszą być zakute. Złącze przewidziane jest do stosowania z przewodami o przekrojach $0,2 \div 0,8 \text{ mm}^2$ ($\varnothing 0,3 \div 1 \text{ mm}$). W celu wsunięcia lub wyciągnięcia przewodu ze złącza należy nacisnąć na przycisk na górnej powierzchni złącza.

W przypadku gdy nie jest stosowany przycisk zewnętrzny, zaciski EXT należy zostawić niepodłączone.

Procedura NAUKI

Proces NAUKI przycisku do odbiornika opisywana jest w instrukcji urządzeń odbiorczych. Wystąpienie w instrukcji odbiornika informacji o potrzebie „naciśnięcia klawisza w pilocie” oznacza, że w przypadku stosowania SPR-PK1 należy wywołać transmisję przez naciśnięcie klawisza.

W przypadku wykorzystywania zewnętrznego przycisku podłączonego do zacisków EXT - w celu wywołania transmisji należy zewrzeć na chwilę styki przycisku zewnętrznego. Transmisje wysyłane w wyniku naciśnięcia klawisza kasowania lub zwarcia wyjścia EXT mają różne kody i są traktowane przez odbiorniki jak różne klawisze w pilocie. Zwarcie wejścia EXT powoduje wysłanie transmisji radiowej z kodem klawisza 3.

Montaż

Otwarcie obudowy; a/ zdjęcie klawisza (rys1) b/ wyjęcie ramki dociskowej - przez zwolnienie zatrzasków (rys2 i 3).

W dalszej kolejności można zdjąć ramkę ozdobną.

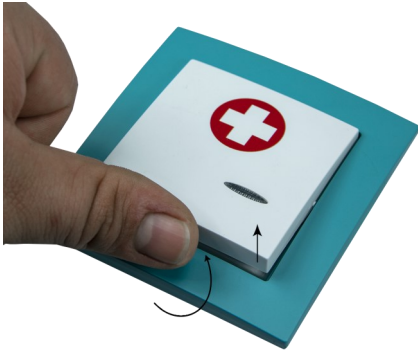

Rys.1 wyjęcie klawisza

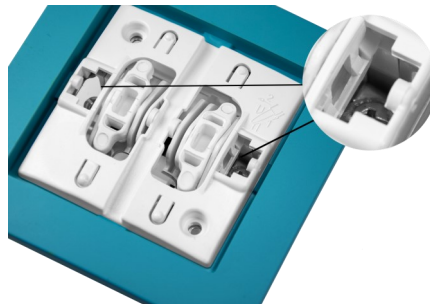

Rys.2 wyjęcie ramki dociskowej

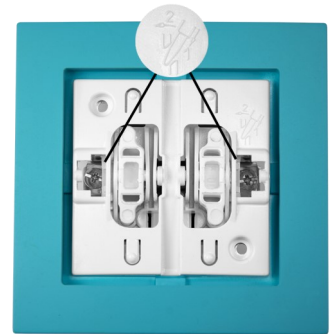

Rys.3

Widok z przodu

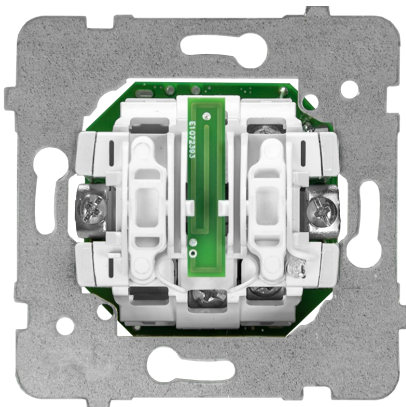

Widok z tyłu



Podłączenie zasilania

Do podłączenia przewodów zasilających służą zaciski śrubowe zgodnie z poniższym rysunkiem.

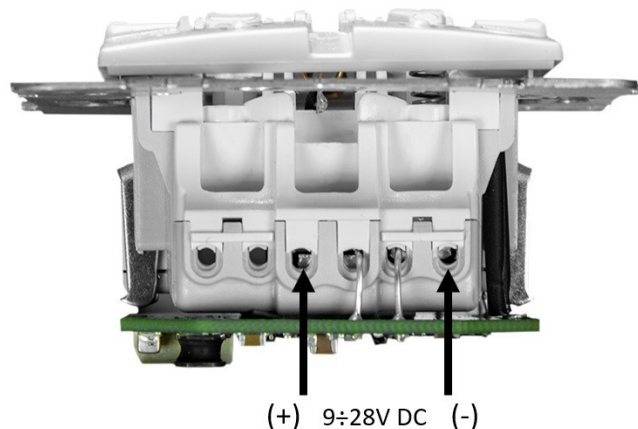

Zastosowanie

Przycisk klapkowy kasujący SPR-PK1/K/ZAS został zaprojektowany do pracy w systemach przyzywowych jako element składowy rozwiązań stosowanych np. w placówkach medycznych. Z racji zastosowanego oznaczenia (zielony znak „widzianki”) powinien być używany jako przycisk kasowania przywołania pomocy. Urządzenie przewidziane jest do pracy wewnątrz pomieszczeń.

Opis

Transmisja radiowa oparta jest na kodzie zmiennym, który zapewnia wysokie bezpieczeństwo użytkowania oraz odporność na sygnały radiowe pochodzące z innych urządzeń. Każdy nadajnik posiada swój indywidualny kod. Odbiornik reaguje tylko na te transmisje, które pochodzą z nadajników zaprogramowanych do jego pamięci. Przycisk może być zaprogramowany do nieograniczonej ilości odbiorników.

Do współpracy z jednym odbiornikiem mogą być stosowane różne typy pilotów, przycisków, nadajników pod warunkiem, że należą do serii: (SA)

Podawane zasięgi dotyczą przestrzeni otwartej, bez przeszkód, kiedy odbiornik i pilot „się widzą”. Jeżeli pomiędzy odbiornikiem a nadajnikiem znajdują się przeszkody, należy przewidzieć zmniejszenie zasięgu pracy odpowiednio dla:

- drewna i gipsu o 5-20%
- cegły o 20-40%
- betonu zbrojonego o 40-80%

Przy dużej ilości przeszkód zalecamy stosowanie retransmitera lub pilotów

większej mocy. Przy przeszkodach metalowych stosowanie systemów radiowych

nie jest zalecane lub należy rozważyć zainstalowanie modułu WLC 201, który pozwala na ominięcie tego typu przeszkód.

Warianty kolorystyczne ramek:

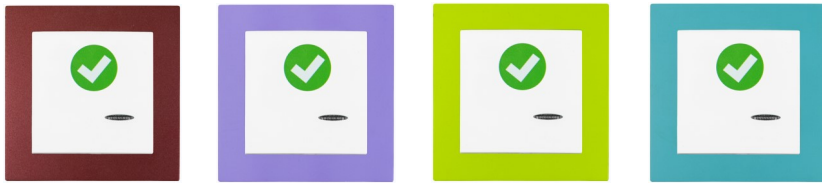

Wersja natynkowa:



Firma GORKE Electronic Sp. z o.o. oświadcza, że wyrób SPR-PK1/K/ZAS jest zgodny z zasadniczymi wymaganiami oraz innymi stosownymi postanowieniami Dyrektyw 2014/53/UE oraz 2011/65/EU.

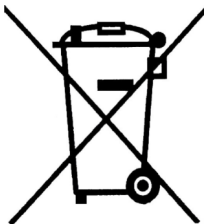

Niniejszy produkt został oznaczony znajdującym się obok symbolem co informuje, że po zakończeniu eksploatacji nie może on być umieszczany łącznie z innymi odpadami lecz musi być przekazany do punktu zbierania zużytego sprzętu w celu właściwej jego utylizacji i odzysku surowców. Tym samym podejmowane są środki pozwalające zapobiegać negatywnym skutkom dla środowiska i zdrowia ludzi mogącym wystąpić przy niewłaściwym traktowaniu odpadów. Punkty zbierania prowadzone są m.in. przez gminne jednostki organizacyjne prowadzące działalność w zakresie odbierania odpadów.

GORKE Electronic Sp. z o.o.

43-200 Pszczyna
ul. Staromiejska 31b

tel. 32 326 30 70
biuro@gorke.com.pl